

# Communication & Sécurité Actives

## La CB Activa & Segura

**PRESIDENT**  
— since 1978



Downloaded  
from  
[www.cbradio.nl](http://www.cbradio.nl)

Catalogue général  
Catálogo general



## CB

La «Citizen Band»	
<i>La «Citizen Band»</i> .....	3
Historique .....	4
<i>História</i> .....	5
CB et Sécurité	
<i>CB y Seguridad</i> .....	6
La garantie 2+3 ans	
<i>La garantía 2+3 años</i> .....	6
L'Automatic Squelch Control (ASC)	
<i>El Automatic Squelch Control (ASC)</i> .....	7
Les émetteurs / récepteurs President ASC	
<i>Los emisores / receptores President ASC</i> .....	8
Les Multi-normes Européennes	
<i>Las Multi-normas Europeas</i> .....	23

## Antennes

L'antenne CB .....	24
<i>La antena CB</i> .....	25
Le T.O.S.....	26
<i>La R.O.E (S.W.R)</i> .....	27
Les antennes President	
<i>Las antenas President</i> .....	28
Les Montages Type	
<i>Los Montajes tipo</i> .....	32
Installation de l'antenne .....	34
<i>Instalación de la antena</i> .....	35

## Accessoires

Les accessoires President	
<i>Los accesorios President</i> .....	36

## Minicom Pro

Les émetteurs / récepteurs	
<i>Los emisores / receptores</i> .....	44

## La «Citizen Band»

### Historique

«Cibi» est la prononciation du sigle CB, utilisé par les Américains pour désigner la Citizen-Band ou bande des citoyens. Cette bande de fréquences laissée libre dans les années 50 a permis aux camionneurs U.S. de rompre la monotonie des longs trajets et de se dépanner. De là, vient cet esprit de solidarité que ce vecteur a toujours voulu véhiculer. Au début, son utilisation a été surtout le fait des routiers qui, en introduisant son principe, ont aussi créé un langage spécifique à base d'américanismes, de contractions de mots et d'expressions codées.

### Le poste CB

Son utilisation vous permet de recevoir et d'émettre gratuitement des messages, c'est-à-dire que plusieurs personnes peuvent échanger des propos, en même temps, et sur le même canal. Cette «particularité» est la base même de l'esprit cibiste et implique une convivialité et une ouverture vers autrui. A la différence du téléphone qui fonctionne en mode duplex, les conversations s'effectuent en mode simplex, c'est-à-dire qu'il est nécessaire d'attendre la fin du message de son correspondant avant de pouvoir envoyer le sien.

## La «Citizen Band»

### Historia

«Cebe» es la pronunciación que corresponde a la sigla CB y que utilizan los americanos para nombrar a la Citizen-Band o banda ciudadana. Esta banda de frecuencias fue liberada en los años 50, lo que permitió a los camioneros romper la monotonía en sus largos trayectos y servir de ayuda en caso de avería. De ahí viene la actitud solidaria que siempre ha querido transmitir ese sector. Al principio la utilizaban sobre todo los conductores que, al introducir su principio, también crearon un idioma específico a base de americanismos, abreviaciones de palabras y expresiones en clave.

### El receptor CB

La utilización del receptor CB permite recibir y emitir mensajes de forma gratuita; es decir, varias personas pueden mantener una conversación al mismo tiempo y por el mismo canal. Esta «particularidad» es la base misma del espíritu cebeista e implica tener una actitud cordial y abierta con los demás. A diferencia del teléfono, que funciona en modo dúplex, las conversaciones se realizan en modo simplex; es decir, que hay que esperar a que se termine el mensaje del interlocutor para poder enviar otro.

## Historique

Le nom de *PRESIDENT* est intimement lié au monde de la radio-CB.

Plus qu'un nom, *PRESIDENT* est le représentant d'une Citizen Band regroupant des millions de Cibistes à travers le monde.

## Des produits à la réputation internationale

Garant des valeurs de convivialité, de performance, de sécurité, de fiabilité, l'ensemble des produits de la gamme a su se forger une réputation internationale.

Le siège social situé en face de l'étang de Thau sur un terrain de 10 hectares, d'une conception ultra moderne et d'une sobriété de ligne s'harmonisant avec l'environnement, regroupe l'accueil, les bureaux, le magasin de stockage et le S.A.V. sur une superficie de 12.000 m<sup>2</sup>.

## Des conditions de travail optimales

La structure du Groupe *PRESIDENT* est organisée autant pour permettre des conditions de travail optimales, que pour les exigences croissantes du marché international.

## Une équipe performante

L'image d'une entreprise forte est le reflet d'une direction qui a su s'entourer pour répondre aux impératifs d'un secteur en évolution constante.

## Produits respectueux de l'environnement

Groupe *PRESIDENT ELECTRONICS* s'engage pour la protection environnementale.

Les postes *PRESIDENT* ne contiennent pas :

- de substances interdites (RoHS2)
- de composants à obsolescence programmée

Réduction du taux de retour (< 0,001 %) et du taux de production de déchets

Garantie 2 + 3 ans (voir page 6)

La sélection de nos composants, associée à une haute technologie, assurera une plus grande longévité de votre appareil.

4

N  
e  
o  
FRIE



## Historia

El nombre de *PRESIDENT* está estrechamente relacionado con el mundo de la radio-CB. Más que un nombre, *PRESIDENT* representa una Citizen Band que agrupa a millones de "cebeistas" de todo el mundo.

## Productos con reconocimiento internacional

La gama de productos, que goza de altos niveles de prestación, seguridad y fiabilidad ha sabido ganarse el reconocimiento internacional. La sede empresarial se encuentra frente al estanco de Thau sobre un terreno de 10 hectáreas, con una concepción ultramoderna y de líneas sobrias que se integran en el entorno, acoge la recepción, las oficinas, el almacén y el servicio de postventa en una superficie de 12.000 m<sup>2</sup>.

## Óptimas condiciones de trabajo

La estructura del Grupo *PRESIDENT* está organizada tanto para ofrecer unas condiciones de trabajo óptimas como para satisfacer las crecientes exigencias del mercado internacional.

## Un buen equipo

La imagen de empresa sólida es el resultado de una dirección que ha sabido rodearse de un buen equipo para responder a los imperativos de un sector en evolución constante.

## Productos responsables con el medio ambiente

Grupo *PRESIDENT ELECTRONICS* está comprometido con la protección del medio ambiente.

Los equipos *PRESIDENT* no contienen:

- sustancias prohibidas (RoHS2).
- componentes con obsolescencia programada.

Reducción de la tasa de retorno (<0.001%) y la tasa de producción de residuos.

2 + 3 años de garantía (ver página 6)

La selección de nuestros componentes, combinada con alta tecnología, asegurará una vida útil más larga para su equipo.



## CB et Sécurité

La radio-CB est un moyen de communication «Grand Public», offrant un large éventail de possibilités d'utilisations (loisirs, sécurité, convivialité, etc...), qui a su acquérir ses lettres de noblesse. Elle est aujourd'hui reconnue comme un facteur améliorant la prévention et la sécurité sur les routes. Certains organismes d'intervention (pompiers, SAMU, ...) l'ont intégrée dans le processus de déclenchement des secours. Ils sont en permanence à l'écoute du canal 9.

D'autres canaux spéciaux sont le 27, canal d'appel, ou le 19, essentiellement utilisé pour le radioguidage par les routiers et les professionnels de la route, afin d'éviter les accidents et les ralentissements de la circulation.

## La CB d'après PRESIDENT

Les postes radio-CB, commercialisés par la société President détiennent un certificat de conformité aux normes européennes harmonisées, selon les exigences des directives :

R&TTE (1999/5/CE et 2014/53/UE)  
2002/95/EC RoHS Directive et 2011/65/EU RoHS2 Directive - Restriction of Hazardous Substances in electrical and electronic equipment.

2002/96/EC et 2012/19/EU WEEE Directive - Waste Electrical and Electronic Equipment et sont conformes à la Directive RoHS2: 2011/65/UE (08/06/2011).

## La garantie 2+3 ans

Un rendement optimal et fiable de votre CB PRESIDENT, ne sera obtenu que si elle est utilisée avec une véritable antenne PRESIDENT. Sur présentation de l'original de la facture de l'antenne, vous obtiendrez 3 ans supplémentaires (2+3) soit 5 ans de garantie. Voir les conditions sur le site : [www.president-electronics.com](http://www.president-electronics.com).

## CB y Seguridad

La radio-CB es un medio de comunicación del «Gran Público», que ofrece muchos posibles usos (ocio, seguridad, amigos, etc.) y que ha sabido adquirir prestigio. Actualmente está reconocida como un factor que mejora la prevención y la seguridad en carretera. Algunos organismos de intervención (bomberos, SAMU, etc.) la han incorporado a los procedimientos de actuación de los servicios de emergencia. Escuchan permanentemente el canal 9 para poder activar los servicios de emergencia mediante una llamada a una estación de radio-CB.

Los otros canales dedicados para este fin son el 27, que es un canal de llamada, y el 19, que los conductores y otros profesionales de la carretera utilizan como radioguía para evitar accidentes y embotellamientos.

## La CB según PRESIDENT

Los aparatos de radio-CB comercializados por la sociedad President poseen un certificado de conformidad con las normas europeas según las exigencias de las normativas :

R&TTE- (1999/5/CE y 2014/53/UE)  
2002/95/EC RoHS Directive y 2011/65/EU RoHS2 Directive- Restriction of Hazardous Substances in electrical and electronic equipment.  
2002/96/EC y 2012/19/EU WEEE Directive - Waste Electrical and Electronic Equipment y con la Directiva RoHS2: 2011/65/UE (08/06/2011).

## La garantía 2+3 años

Un rendimiento óptimo y fiable de su equipo CB PRESIDENT, únicamente será obtenido si está instalado junto a una antena original PRESIDENT. Mediante la presentación del comprobante de compra de la antena, usted obtendrá 3 años adicionales de garantía (2+3), en total 5 años. Ver las condiciones en el website : [www.president-electronics.com](http://www.president-electronics.com).

# PRESIDENT *crée l'événement!* *hace historia!*

Le squelch (ou silencieux) est une commande que l'on retrouve sur tous les émetteurs-récepteurs radio-CB. Cette fonction permet de réduire le bruit de fond en l'absence de communication. C'est un réglage qui doit être effectué avec précision et renouvelé fréquemment, afin de ne pas diminuer les capacités de réception de la station. En effet, le niveau de bruit de fond radioélectrique n'est pas constant et varie en fonction de l'heure et du lieu géographique. Depuis avril 1996, l'ASC «Automatic Squelch Control» équipe toutes nos postes radio-CB. Inventé par Albert BERTRANA, alors directeur technique du groupe PRESIDENT, ce dispositif automatique révolutionne le réglage du squelch.

L'ASC réalise une évaluation permanente du signal reçu et du bruit existant. Et c'est le rapport signal/bruit que l'on peut obtenir qui détermine l'ouverture du récepteur ou son maintien en veille. Faisant appel aux technologies CMS et micro-électroniques, l'ASC n'utilise pas moins de 40 semiconducteurs, entre transistors et diodes. La radio-CB, qui a toujours été un élément de sécurité à bord des véhicules, voit cette qualité augmenter du fait que les conducteurs n'auront plus à procéder aux réglages manuels, ni aux vérifications du niveau de bruit, car l'ASC veille pour eux.



*El botón squelch (o de silencio) se encuentra en todos los emisores-receptores de radio-CB. Esta función permite reducir el ruido de fondo cuando no hay comunicación. Es un ajuste que debe realizarse con precisión y con cierta frecuencia para no mermar las capacidades de recepción de la estación. En resumen, el nivel del ruido de fondo radioeléctrico no es constante y varía en función de la hora y de la zona geográfica.*

*Desde abril de 1996, ASC "Automatic Squelch Control" equipa todas nuestras estaciones de radio-CB. Inventado por Albert BERTRANA, entonces director técnico del grupo PRESIDENT, este dispositivo automático revoluciona el ajuste del silenciador.*

*El ASC evalúa permanentemente la señal recibida y el ruido existente. La relación obtenida entre señal y ruido determina la abertura del receptor o su modo en escucha. En relación con las tecnologías CMS y microelectrónicas, el ASC no utiliza menos de 40 semiconductores, entre transistores y diodos. La radio-CB, que siempre ha constituido un elemento de seguridad para los vehículos, ve incrementada esta calidad debido a que los conductores ya no tendrán que hacer ajustes manuales ni comprobaciones del nivel de ruido, ya que el ASC se encargará de ello.*



**Squelch à réglage automatique**  
**Un brevet mondial et une exclusivité**  
**Squelch es un ajuste automático**  
**Una patente mundial en exclusiva**

**PRESIDENT**

# TEDDY II



AM FM



## 40 canaux AM/FM

Sélecteur de canaux UP/DN  
Réglage volume et M/A  
Squelch manuel et ASC  
Afficheur LCD multifonction  
Filtre anti-parasites ANL intégré  
Filtre NB  
Touche de fonction F  
Beep de touches commutable  
Roger Beep  
2 canaux prioritaires programmables  
7 couleurs  
Fonction Vox (mains libres)  
Talkback  
Prise microphone en façade  
Prise HP externe...

## 40 canales AM/FM

Selector de canal UP/DN  
Ajuste de volumen y M/A  
Squelch manual y ASC  
Pantalla LCD multifunción  
Filtro de interferencias ANL integrado  
Filtro NB  
Tecla de función F  
Beep de teclado conmutable  
Roger Beep  
2 canales de emergencia programables  
7 colores  
Función Vox (manos libres)  
Talkback  
Toma micrófono en parte frontal  
Toma HP externa...

Dimensions/Dimensiones (en mm) : 45 (H/A) x 125 (L) x 180 (P)  
Poids/Peso : ± 0,9 kg

Accessoires inclus : • Câble d'alimentation avec fusible • 1 microphone UP/DN et son support • 1 berceau avec vis de fixation

Accesorios incluidos : • Cable de alimentación con fusible • 1 micrófono UP/DN con su soporte • 1 soporte con tornillos de fijación

VOX built in

7 COLOR DISPLAY



\*voir / ver p. 6



Réf. TXPR276

Option : Microphone Up/Dn DNC-520 N° ACFD520 ~ Rack d'encastrement ISO N° ACPB105  
Micro mains libres N° ACMI200

Opcional: Micrófono Up/Dn DNC-520 N° ACFD520 ~ Rack de encastrar ISO N° ACPB105  
Micrófono manos libres N° ACMI200





# 12/24 V BARRY II



## 40 canaux AM/FM

Sélecteur de canaux UP/DN  
Réglage volume et M/A  
Squelch manuel et ASC  
Large afficheur LCD multifonction  
Indicateur de niveau  
Filtre ANL (intégré), filtre NB  
Compander, Noise Gate  
Beep de touches commutable  
Roger Beep  
2 Canaux prioritaires programmables  
7 couleurs d'affichage  
Fonction Vox (mains libres)  
Public Address / Fonction Talkback  
TOT - Minuteur de conversation  
Talkback  
Prise de charge USB 5 V / 2,1 A  
Prise microphone en façade  
Prise Jack Public Address  
Prise HP externe...

## 40 canales AM/FM

Selector de canales UP/DN  
Ajuste de volumen y M/A  
Squelch manual y ASC  
Ancha pantalla LCD multifunción  
Indicador de nivel  
Filtro ANL (integrado), filtro NB  
Compander, Noise gate  
Beep de teclado conmutable  
Roger Beep  
2 Canales de emergencia ajustables  
Pantalla de 7 colores  
Función Vox (manos libres)  
Public Address (megafonía)  
TOT - Minutero de conversación  
Función Talkback  
Toma de carga USB 5V / 2,1 A  
Toma micrófono en parte frontal  
Toma Public Address  
Toma HP externa...



Dimensions/Dimensiones (en mm) : 45 (H/A) x 125 (L) x 180 (P)  
Poids/Peso : 0,9 kg

Accessoires inclus : • Câble d'alimentation avec fusible • 1 microphone UP/DN et son support • 1 berceau avec vis de fixation

Accesorios incluidos : • Cable de alimentación con fusible • 1 micrófono UP/DN con su soporte • 1 soporte con tornillos de fijación

7 COLOR DISPLAY



VOX built in



\*voir / ver p. 6



Option : Microphone Up/Dn DNC-520 N° ACFD520 ~ Rack d'encastrement ISO  
N° ACPB101 ~ Micro mains libres N° ACMI200

Opcional: Micrófono Up/Dn DNC-520 N° ACFD520 ~ Rack de encastrar ISO N° ACPB101  
~ Micrófono manos libres N° ACMI200

Réf. TXPR022



314359911130028



# BILL

## 40 canaux AM/FM

Sélecteur de canaux UP/DN  
Réglage volume et M/A  
Squelch manuel et ASC  
Afficheur LCD multifonction  
Affichage de la fréquence  
Filtres ANL, NB et Hi-Cut  
Touche de fonction F  
Beep de touches commutable  
2 canaux prioritaires programmables  
Verrouillage du clavier  
Fonction SCAN  
Prise de charge USB 5 V / 2,1 A  
Compatible micro electret/dynamique  
Prise microphone en façade  
Prise HP externe...

Dimensions/Dimensiones (en mm) : 25 (H/A) x 102 (L) x 100 (P)  
Poids/Peso : ± 0,320 kg



AM FM



## 40 canales AM/FM

Selector de canales UP/DN  
Ajuste de volumen y M/A  
Squelch manual y ASC  
Pantalla LCD multifunción  
Visualización de la frecuencia  
Filtros ANL, NB y Hi-Cut  
Tecla de función F  
Beep de teclado conmutable  
2 canales de emergencia programables  
Bloqueo del teclado  
Búsqueda de canales (scan)  
Toma de carga USB 5 V / 2,1 A  
Compatible micrófono electret/dinámico  
Toma micrófono en parte frontal  
Toma HP externa...



\*voir / ver p. 6

Accessoires inclus : • Câble d'alimentation avec fusible et prise allume-cigare • 1 microphone UP/DN et son support  
• 1 berceau avec vis de fixation • Clip de fixation rapide

Accesorios incluidos: • Cable de alimentación con fusible e toma para encendedor • 1 micrófono UP/DN con su soporte  
• 1 soporte con tornillos de fijación • Clip de fijación rápida



7 COLOR DISPLAY



Réf. TXPR001



3 143599 112714 1

Option : Microphone Up/Dn DNC-520 N° ACFD520 ~ Clip de fixation rapide N° ACPR001  
Opcional: Micrófono Up/Dn DNC-520 N° ACFD520 ~ Clip de fijación rápida N° ACPR001



# 12/24 V MARTIN

Émetteurs/Récepteurs Mobiles



AM FM



## 40 canaux AM/FM

Sélecteur rotatif de canaux  
Réglage volume et M/A  
Squelch manuel et ASC  
RF gain  
Grand afficheur LCD multifonction  
Roger Beep  
Beep de touches commutable  
Filtre anti-parasites ANL  
Scan des canaux  
Fonction Vox (mains libres)  
Touche de fonction F  
2 canaux prioritaires programmables  
Prise de charge USB 5 V / 2,1 A  
TOT - Minuteur de conversation  
Prise microphone en façade  
Prise HP externe...

## 40 canales AM/FM

Selector rotativo de canales  
Ajuste de volumen y M/A  
Squelch manual y ASC  
RF Gain  
Gran pantalla LCD multifunción  
Roger Beep  
Beep de teclado conmutable  
Filtro de interferencias ANL  
Búsqueda de canales (scan)  
Función Vox (manos libres)  
Tecla de función F  
2 canales de emergencia ajustables  
Toma de carga USB 5 V / 2,1 A  
TOT - Minutero de conversación  
Toma micrófono en parte frontal  
Toma HP externa...

Dimensions/Dimensiones (en mm) : 35 (H/A) x 115(L) x 165 (P)  
Poids/Peso : ± 0,571 kg

Accessoires inclus : • Câble d'alimentation avec fusible • 1 microphone et son support  
• 1 berceau avec vis de fixation

Accesorios incluidos: • Cable de alimentación con fusible  
• 1 micrófono con su soporte  
• 1 soporte con tornillos de fijación

## 7 COLOR DISPLAY



VOX built in



\*voir / ver p. 6

Option : Microphone Up/Dn DNC-520 N° ACFD520 ~ Micro mains libres N° ACMI200  
~ Rack d'encastrement ACPB106

Opcional: Micrófono Up/Dn DNC-520 N° ACFD520 ~ Micrófono manos libres N° ACMI200  
~ Rack de encastrar N° ACPB106

Réf. TXPR218



# HARRY III



AM FM



## 40 canaux AM/FM

Sélecteur rotatif de canaux  
Réglage volume et M/A  
Squelch manuel et ASC  
RF Gain  
Grand afficheur LCD multifonction  
Touche de fonction F  
Beep de touches commutable  
Fonction Vox (mains libres)  
Filtre ANL (intégré), NB et Hi-Cut  
Roger Beep  
Scan des canaux  
Mémorisation canal prioritaire  
Commutateur de mode  
Verrouillage des touches  
Prise microphone en façade  
Prise HP externe...

## 40 canales AM/FM

Selector rotativo de canales  
Ajuste de volumen y M/A  
Squelch manual y ASC  
RF Gain  
Gran pantalla LCD multifunción  
Tecla de función F  
Beep de teclas conmutable  
Función Vox (manos libres)  
Filtro ANL (integrado), NB y Hi-Cut  
Roger Beep  
Búsqueda de canales (scan)  
Memorización del canal prioritario  
Conmutador de modo  
Bloqueo del teclado  
Toma micrófono en parte frontal  
Toma HP externa...

Dimensions/Dimensiones (en mm) : 45 (H/A) x 125 (L) x 150 (P)

Poids/Peso : 0,8 kg

Accessoires inclus : • Câble d'alimentation avec fusible  
• 1 microphone Up/Down et son support  
• 1 berceau avec vis de fixation

Accesorios incluidos : • Cable de alimentación con fusible  
• 1 micrófono Up/Down con su soporte  
• 1 soporte con tornillos de fijación

VOX built in



\*voir / ver p. 6



Option : Microphone Up/Dn DNC-520 N° ACFD520 ~ Rack d'encastrement ISO N° ACPB101 ~ Micro mains libres N° ACMI200

Opcional: Micrófono Up/Dn DNC-520 N° ACFD520 ~ Rack de encastrar ISO N° ACPB101 ~ Micrófono manos libres ACMI200

Réf. TXMR668



# 12/24 V

# HARRISON II



## PROCHAINEMENT / PRÓXIMAMENTE

### 40 canaux AM/FM

Sélecteur rotatif de canaux  
Réglage volume et M/A  
Squelch manuel et ASC  
Afficheur LCD multifonction, 7 couleurs  
avec affichage de la fréquence  
Filtre ANL, Hi-Cut, NB, Noise gate  
et NRC  
Beep de touches commutable  
Codes CTCSS/DCS  
Fonction scan - Verrouillage des touches  
2 canaux prioritaires programmables  
Fonction Vox (mains libres)  
Talkback - PA (Public Address)  
Prise microphone en façade  
Prise HP externe...

### 40 canales AM/FM

Selector rotativo de canales  
Ajuste de volumen y M/A  
Squelch manual y ASC  
Pantalla LCD multifunción, 7 colores  
con indicador de frecuencia  
Filtro ANL, Hi-Cut, NB, Noise Gate  
y NRC  
Beep de teclado conmutable  
Códigos CTCSS/DCS  
Búsqueda de canales - Bloqueo del teclado  
2 canales de emergencia ajustables  
Función Vox (manos libres)  
Talkback - PA (megafonía)  
Toma micrófono en parte frontal  
Toma HP externa...



Dimensions/Dimensiones (en mm) : 45 (H/A) x 125 (L) x 180 (P)

Poids/Peso : 0,9 kg

Accessoires inclus : • Câble d'alimentation avec fusible • 1 microphone Up/Down et son support  
• 1 berceau avec vis de fixation

Accesorios incluidos : • Cable de alimentación con fusible • 1 micrófono Up/Down con su soporte  
• 1 soporte con tornillos de fijación



\*voir / ver p. 6



Réf. TXPR668



Option : Microphone Up/Dn DNC-520 N° ACFD520 ~ Rack d'encastrement ISO N° ACPB101 ~ Micro mains libres N° ACMI200

Opcional: Micrófono Up/Dn DNC-520 N° ACFD520 ~ Rack de encastrar ISO N° ACPB101 ~ Micrófono manos libres ACMI200

## TAYLOR IV



## 40 canaux AM/FM

Sélecteur rotatif de canaux  
Réglage volume et M/A  
Squelch manuel et ASC  
Afficheur LCD multifonction  
Affichage du canal et la fréquence  
Indicateur de niveau S-Mètre  
Commutateur de mode AM/FM  
Beep de touches commutable  
Roger Beep - Scan des canaux  
Fonction Vox (mains libres) - Fonction  
Talkback - 2 canaux prioritaires - PA  
(Public Address) - Filtres Hi-Cut/NB-ANL  
Compatible micro Electret / Dynamique  
Ajustement du TOS par bips sonores  
Prise microphone en façade  
Prise HP externe...

## 40 canales AM/FM

Selector rotativo de canales  
Ajuste de volumen y M/A  
Squelch manual y ASC  
Pantalla LCD multifunción  
Indicación del canal y de la frecuencia  
Indicador de nivel (vúmetro)  
Conmutador de modo AM/FM  
Beep de teclas commutable  
Roger Beep - Búsqueda de canales (scan)  
Función Vox (manos libres) - Talkback  
2 canales de emergencia ajustables - PA (megafo-  
nia) - Filtros Hi-Cut/NB-ANL  
Compatible micrófono Electret / Dinámico  
Ajuste de la ROE mediante tonos beep  
Toma micrófono en parte frontal  
Toma HP externa...

Dimensions/Dimensiones (en mm) : 45 (H/A) x 150 (L) x 165 (P)

Poids/Peso : 1,1 kg

Accessoires inclus : • Câble d'alimentation avec fusible  
• 1 microphone Up/Down et son support  
• 1 berceau avec vis de fixation

Accesorios incluidos: • Cable de alimentación con fusible  
• 1 micrófono Up/Down con su soporte  
• 1 soporte con tornillos de fijación

## 7 COLOR DISPLAY



VOX built in



\*voir / ver p. 6

Option : Microphone Up/Dn DNC-520 N° ACFD520 ~ Micro mains libres N° ACMI200  
~ Rack d'encastrement ACPB108

Opcional: Micrófono Up/Dn DNC-520 N° ACFD520 ~ Micrófono manos libres N° ACMI200  
~ Rack de encastrar N° ACPB108

Réf. TXPR403



31435991128018



# WALKER II



## 40 canaux AM/FM

Sélecteur rotatif de canaux/«Push»  
Réglage volume et M/A  
Commutateur de mode  
Squelch manuel et ASC  
Beep de touches commutable  
Scan des canaux  
Fonction Vox (mains libres)  
Menu avec 11 fonctions  
Affiche canal et fréquence  
Indicateur de niveau (vu-mètre)  
Filtres ANL / NB / Hi-Cut  
Prise microphone en façade  
Prise HP externe...

## 40 canales AM/FM

Selector rotativo de canales/"Push"  
Ajuste de volumen y M/A  
Conmutador de modo  
Squelch manual y ASC  
Beep de teclas conmutable  
Búsqueda de canales (scan)  
Función Vox (manos libres)  
Menú con 11 funciones  
Indica canal y frecuencia  
Indicador de nivel (vúmetro)  
Filtros ANL / NB / Hi-Cut  
Toma micrófono en parte frontal  
Toma HP externa...

Dimensions/Dimensiones (en mm) : 52 (H/A) x 170 (L) x 160 (P)  
Poids/Peso : 1,1 kg

Accessoires inclus : • Câble d'alimentation avec fusible • 1 microphone Up/Down et son support  
• 1 berceau avec vis de fixation

Accesorios incluidos: • Cable de alimentación con fusible • 1 micrófono Up/Down con su soporte  
• 1 soporte con tornillos de fijación



7 COLOR DISPLAY



Voir / ver p. 6



Option : Microphone Up/Dn DNC-520 N° ACFD520 ~ Micro mains libres N° ACMI200  
~ Rack d'encastrement N° ACPB007

Opcional: Micrófono Up/Dn DNC-520 N° ACFD520 ~ Micrófono manos libres  
ACMI200 ~ Rack de encastrar N° ACPB107

Réf. TXPR100



3 4 3 5 9 9 1 1 2 7 1 7 2



# JOHNSON II VOX



## 40 canaux AM/FM

Sélecteur de canaux UP/DN  
 Réglage volume et M/A  
 Squelch manuel et ASC  
 Afficheur LCD multifonction, 3 couleurs  
 Indicateur de niveau  
 Filtre ANL, Hi-Cut et NB  
 Beep de touches commutable  
 Double veille  
 Scan des canaux et des mémoires  
 Mémorisation de 3 canaux  
 Touche Local DX  
 Fonction Vox (mains libres)  
 Prise microphone en façade  
 HP en façade  
 Prise HP externe...

## 40 canales AM/FM

Selector de canales UP/DN  
 Ajuste de volumen y M/A  
 Squelch manual y ASC  
 Pantalla LCD multifunción, 3 colores  
 Indicador de nivel  
 Filtro ANL, Hi-Cut y NB  
 Beep de teclado conmutable  
 Doble escucha  
 Búsqueda de canales y memorias (scan)  
 Memorización de 3 canales  
 Tecla Local DX  
 Función Vox (manos libres)  
 Toma micrófono en parte frontal  
 HP en parte frontal  
 Toma HP externa...



Dimensions/Dimensiones (en mm) : 52 (H/A) x 170 (L) x 150 (P)

Poids/Peso : 1,0 kg

Accessoires inclus : • Câble d'alimentation avec fusible • 1 microphone Up/Down et son support  
 • 1 berceau avec vis de fixation

Accesorios incluidos: • Cable de alimentación con fusible • 1 micrófono Up/Down con su soporte  
 • 1 soporte con tornillos de fijación

**2+3\* años  
 garantía  
 PRESIDENT**

\*voir / ver p. 6



**VOX** built in

Réf. TXPR667



Option : Microphone Up/Dn DNC-520 N° ACFD520 ~ Micro mains libres N° ACMI200  
 ~ Rack d'encastrement N° ACST567 / ACPB102

Opcional: Micrófono Up/Dn DNC-520 N° ACFD520 ~ Micrófono manos libres  
 ACMI200 ~ Rack de encastrar N° ACST567 / ACPB102



# 12/24 V MC KINLEY

Émetteurs/Récepteurs Mobiles



## 40 canaux AM/FM/LSB/USB

Sélecteur rotatif de canaux/«Push»  
Réglage volume M/A  
RF Power - Micro Gain - RF Gain  
Squelch manuel et ASC  
Clarifier - PA (Public Address)  
Fonction Vox (mains libres)  
Commutateur Mode AM/FM/LSB/USB  
Beep de touches commutable - Roger Beep  
Scan - Double veille - Écho - 3 Mémoires  
2 canaux prioritaires programmables  
Touche de fonction F - SPAN - Fonction Talkback  
Compatible micro Electret/Dynamique  
Ajustement du TOS par bips sonores  
Filtre ANL / NB / Hi-Cut  
HP en façade - Fiche micro façade  
Prise jack haut-parleur externe  
Prise Jack micro Vox externe...

## 40 canaux AM/FM/LSB/USB

Selector rotativo de canales/"Push"  
Ajuste del volumen M/A  
Potencia RF - Ganancia de micrófono -  
Ganancia de RF - Squelch manual y ASC  
Clarificador - PA (megafonía)  
Función Vox (manos libres)  
Conmutador modo AM/FM/LSB/USB  
Beep de teclado conmutable - Roger Beep  
Scan - Doble Escucha - Eco - 3 memorías  
2 canales de emergencia ajustables  
Tecla de función F - SPAN - Función Talkback  
Compatible micrófono Electret / Dinámico  
Ajuste de la ROE mediante tonos beep  
Filtros ANL / NB / Hi-Cut  
HP en parte frontal - Toma micrófono en parte frontal  
Toma HP externa  
Toma micrófono Vox externo...



Dimensions/Dimensiones (en mm) : 52 (H/A) x 170 (L) x 150 (P)  
Poids/Peso : 1 kg

Accessoires inclus : • Câble d'alimentation avec fusible • 1 microphone Up/Down et son support

• 1 berceau avec vis de fixation

Accesorios incluidos : • Cable de alimentación con fusible • 1 micrófono Up/Down con su soporte

• 1 soporte con tornillos de fijación

7 COLOR DISPLAY



VOX built in



\*voir / ver p. 6

Réf. TXPR600



Option : Microphone Up/Dn DNC-520 N° ACFD520 ~ Micro mains libres N° ACMI200  
~ Rack d'encastrement N° ACPB102

Opcional: Micrófono Up/Dn DNC-520 N° ACFD520 ~ Micrófono manos libres N°  
ACMI200 ~ Rack de encastrar N° ACPB102



# GEORGE II



## PROCHAINEMENT / PRÓXIMAMENTE

### 40 canaux AM/FM/LSB/USB

Sélecteur rotatif de canaux/«Push»  
 Réglage volume M/A  
 RF Power - Micro Gain - RF Gain  
 Squelch manuel et ASC  
 Clarifier - PA (Public Address)  
 Fonction Vox (mains libres)  
 Commutateur Mode AM/FM/LSB/USB  
 Beep de touches commutable - Roger Beep  
 Scan - Double veille - Écho - 4 Mémoires  
 2 canaux prioritaires programmables  
 Touche de fonction F - SPAN - Fonction Talkback  
 Compatible micro Electret/Dynamique  
 Ajustement du TOS par bips sonores  
 Filtre ANL / NB / Hi-Cut / Noise Gate / NRC  
 Fiche micro façade  
 Prise jack haut-parleur externe  
 Prise Jack micro Vox externe...

### 40 canaux AM/FM/LSB/USB

Selector rotativo de canales/"Push"  
 Ajuste del volumen M/A  
 Potencia RF - Ganancia de micrófono -  
 Ganancia de RF - Squelch manual y ASC  
 Clarificador - PA (megafonía)  
 Función Vox (manos libres)  
 Conmutador modo AM/FM/USB/LSB  
 Beep de teclado conmutable - Roger Beep  
 Scan - Doble Escucha - Eco - 4 memorías  
 2 canales de emergencia ajustables  
 Tecla de función F - SPAN - Función Talkback  
 Compatible micrófono Electret / Dinámico  
 Ajuste de la ROE mediante tonos beep  
 Filtros ANL / NB / Hi-Cut / Noise Gate / NRC  
 Toma micrófono en parte frontal  
 Toma HP externa  
 Toma micrófono Vox externo...

Dimensions/Dimensiones (en mm) : 52 (H/A) x 170 (L) x 150 (P)

Poids/Peso : 1 kg

Accessoires inclus : • Câble d'alimentation avec fusible • 1 microphone Up/Down et son support  
 • 1 berceau avec vis de fixation

Accesorios incluidos : • Cable de alimentación con fusible • 1 micrófono Up/Down con su soporte  
 • 1 soporte con tornillos de fijación



\*voir / ver p. 6



7 COLOR DISPLAY

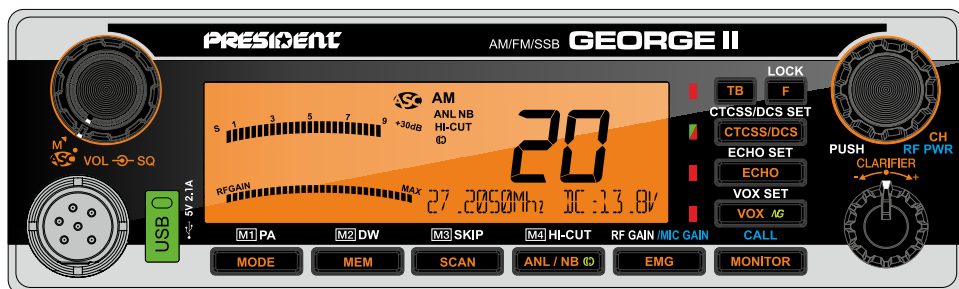

# RANDY III

Portable et Mobile / Portátil y Móvil



AM FM



VOX built in

## 40 canaux AM / FM

Sélecteur de canaux UP/DN • Réglage volume et M/A • Grand LCD avec affichage de la fréquence, 7 couleurs • ASC et Squelch manuel • Monitor • Verrouillage du clavier • Roger Beep • Beep de touches commutable • Scan des canaux • 2 Canaux Prioritaires programmables • Double Veille • Réglage de la puissance de sortie • Fonction Vox (mains libres) • 38 tonalités CTCSS - 104 codes DSC • Filtres ANL / NB / Hi-Cut • Comander / Noise Gate • Touche F • Mode éco • Tone • Afficheur charge de la batterie • TOT - Minuteur de conversation...

## 40 canales AM / FM

Selector de canales UP/DN • Ajuste de volumen y M/A • Gran pantalla LCD visualización de la frecuencia, 7 colores • ASC y squelch manual • Monitor • Bloqueo del teclado • Roger Beep • Beep de teclado conmutable • Búsqueda de canales (scan) • 2 Canales de emergencia ajustables • Doble escucha • Ajuste de la potencia de salida • Función Vox (manos libres) • 38 tonos CTCSS - 104 códigos DCS • Filtros ANL / NB / Hi-Cut • Comander / Noise Gate • Tecla F • Modo eco • Tono • Visualización de la carga de batería • TOT - Minutero de conversación...



Dimensions/Dimensiones (en mm) : 152 (H/A) x 66,5 (L) x 37 (P) sans accessoires/sin accesorios

Poids/Peso : 305 g avec batterie, sans antenne / con batería sin antena

Accessoires inclus : Antenne souple • Batterie lithium-ion 1800 mA/h - 7,4 V • Clip de Ceinture • Support de micro • Dragonne • Alimentation • Home Chargeur • Module de charge mobile • Fusible

Accesorios incluidos: Antena flexible • Batería de iones de litio 1800 mA/h - 7,4 V • Pinza para cinturón • Soporte para micrófono • Correa para la mano • Fuente de alimentación • Cargador doméstico • Módulo de carga móvil • Fusible



7 COLOR DISPLAY



NOUVEAU  
NUEVO



2+3\* ans  
garantie  
PRESIDENT

\*voir / ver p. 6

Réf. TXPR611



3 14 35 99 1 12 8 1 1 7



Options / Opciones : Voir le site web / Véase el sitio web

# RONALD

50 WATTS PEP AM



Radioamateur 28,000 ~ 29,700 MHz

Radioficionado 28,000 ~ 29,700 MHz

Sélecteur de canaux rotatif «Push»  
Réglage volume M/A  
Squelch manuel et ASC  
Micro Gain / RF Gain / RF Power  
Commutateur de Mode AM/FM  
Scan / Double veille / Echo  
Roger Beep / Beep de touches  
2 canaux d'urgence / Span / TOT  
Filtres ANL / NB / Hi-Cut  
Compatible micro électret/dynamique  
Public Address / Fonction Talkback  
Fiche micro façade  
Prise jack haut-parleur ext.  
Prise Jack Public Address...

Selector de canales rotativo "Push"  
Ajuste del volumen M/A  
Squelch manual y ASC  
Ganancia de micrófono / Ganancia de RF  
Conmutador de modo AM/FM  
Scan / Doble escucha / Echo  
Roger beep / Beep de teclas  
2 canales prioritarios / Span / TOT  
Filtros ANL / NB / Hi-Cut  
Compatible micrófono electret/dinámico  
Public Address (megafonia) / Función Talkback  
Toma micrófono en parte frontal  
Toma HP externa  
Toma Public Address...

Dimensions/Dimensiones (en mm) : 45 (H/A) x 125 (L) x 175 (P)

Poids/Peso : 0,9 kg



Accessoires inclus : • Câble d'alimentation avec fusible • 1 microphone Up/Down et son support  
• 1 berceau avec vis de fixation

Accesorios incluidos: • Cable de alimentación con fusible • 1 micrófono Up/Down con su soporte  
• 1 soporte con tornillos de fijación

2-3\* ans  
garantie  
FRANCOIS

\*voir / ver p. 6



7 COLOR DISPLAY



Option : Rack d'encastrement ISO N° ACPB101  
Opcional: Rack de encastrar ISO N° ACPB101

Réf. TXPR500



3 435994 127018



# RICHARD

**50 WATTS PEP AM****Radioamateur 28,000 ~ 29,700 MHz****Radioficionado 28,000 ~ 29,700 MHz**

Sélecteur rotatif de canaux/«Push»  
 Réglage volume M/A  
 Squelch manuel et ASC  
 Micro Gain - RF Gain - RF Power  
 Commutateur de Mode AM/FM  
 Scan - Double veille - Écho - Dimmer  
 Roger Beep / Beep de touches  
 2 canaux d'urgence programmables  
 SPAN - TOT - Fonction Vox (mains libres)  
 Filtres ANL / NB / Hi-Cut  
 Compatible micro électret/dynamique  
 Public Address / Talkback  
 Fiche micro façade  
 Prise jack haut-parleur ext.  
 Prise Jack Public Address  
 Prise Jack microphone Vox...

Selector rotativo de canales/"Push"  
 Ajuste del volumen M/A  
 Squelch manual y ASC  
 Ganancia de micrófono / Ganancia de RF - Ganancia de RF - Conmutador de modo AM/FM  
 Scan / Doble escucha / Eco  
 Roger beep / Beep de teclado  
 2 canales de emergencia ajustables  
 SPAN - TOT - Función Vox (manos libres)  
 Filtros ANL / NB / Hi-Cut  
 Compatible micrófono electret/dinámico  
 Public Address (megafonía) / Talkback  
 Toma micrófono en parte frontal  
 Toma HP externa  
 Toma Public Address  
 Toma micrófono Vox...



Dimensions/Dimensiones (en mm) : 52 (H/A) x 170 (L) x 160 (P)

Poids/Peso : 1,1 kg

Accessoires inclus : • Câble d'alimentation avec fusible • 1 microphone Up/Down et son support  
 • 1 berceau avec vis de fixation

Accesorios incluidos: • Cable de alimentación con fusible • 1 micrófono Up/Down con su soporte  
 • 1 soporte con tornillos de fijación

VOX built in



7 COLOR DISPLAY



\*voir / ver p. 6

Option: Microphone Up/Dn DNC-520 N° ACFD520 ~ Micro mains-libres N° ACMI200 ~ Rack d'encastrement N° ACPB107

Opcional: Micrófono Up/Dn DNC-520 N° ACFD520 ~ Micrófono manos libres N° ACMI200 ~ Rack de encastrar N° ACPB107

Réf. TXPR034



3 143599 112813 1



# LINCOLN II +



**Radioamateur 24,890 ~ 24,990  
/ 28,000 ~ 29,700 MHz  
AM/FM/LSB/USB/CW**

Sélecteur rotatif de canaux/«Push»  
Réglage volume M/A  
Squelch manuel et ASC  
Micro Gain / RF Gain  
RF Power / Clarifier  
Format Din encastrable  
Commutateur Mode AM/FM/LSB/USB/CW/PA  
VFO - Variation continue de la fréquence  
Codes CTCSS/DCS  
Vox / Scan / Double veille / Écho  
Roger Beep / Beep de touches  
2 canaux d'urgence / Verrouillage du clavier  
Split / Band / +10KHz  
Public Address  
Menu de personnalisation  
Fiche micro façade  
Prise jack haut-parleur ext.  
Prise Jack micro Vox externe  
Prise Jack Public Address...

Dimensions/Dimensiones (en mm) : 52 (H/A) x 170 (L) x 250 (P)  
Poids/Peso : 1,4 kg

Accessoires inclus : • Câble d'alimentation avec fusible • 1 microphone Up/Down et son support  
• 1 berceau avec vis de fixation

Accesorios incluidos: • Cable de alimentación con fusible • 1 micrófono Up/Down con su soporte  
• 1 soporte con tornillos de fijación

**50 WATTS PEP AM**

**Radioaficionado 24,890 ~  
24,990 / 28,000 ~ 29,700 MHz  
AM/FM/LSB/USB/CW**

Selector rotativo de canales/"Push"  
Ajuste del volumen M/A  
Squelch manual y ASC  
Ganancia de micrófono / Ganancia de RF  
Potencia RF / Clarificador  
DIN Enpotrable  
Commutador modo AM/FM/USB/LSB /CW/PA  
VFO - Variación continua de la frecuencia  
Códigos CTCSS/DCS  
Vox / Scan / Doble escucha / Eco  
Roger beep / Beep de teclado  
2 canales prioritarios / Bloqueo del teclado  
Split / Band / +10KHz  
Public Address  
Menú de personalización  
Toma micrófono en parte frontal  
Toma HP externa  
Toma micrófono Vox externo  
Toma Public Address...



VOX built in



\*voir / ver p. 6



Réf. TXSR041



Option: Microphone Up/Dn DNC-520 N° ACFD520 ~ Micro mains-libres N° ACMI200  
Opcional: Micrófono Up/Dn DNC-520 N° ACFD520 ~ Micrófono manos libres N° ACMI200





# MULTI-NORMAS EUROPEAS

Notre gamme de CB PRESIDENT répond à la nouvelle directive RoHS et tous nos postes sont maintenant «Multi-normes européennes». Vous trouverez ci-dessous les différentes façons d'accéder, selon les modèles, à la norme du pays dans lequel vous circulez.

Les bandes de fréquences doivent être choisies selon le pays où vous utilisez votre appareil. N'utilisez en aucun cas une configuration différente. Certains pays nécessitent une licence d'utilisation. Voir les tableaux des configurations / bandes de fréquences dans le manuel de votre poste PRESIDENT.

## **RANDY III / TEDDY II / BARRY II / MARTIN / TAYLOR IV / HARRY III HARRISON / WALKER II / JOHNSON II VOX / MC KINLEY**

- Éteindre l'appareil.
- Maintenir la touche **F** enfoncée.
- Allumer l'appareil. **F et** la lettre correspondant à la configuration clignotent.
- Tourner le bouton des canaux (ou utiliser les touches UP/DN du micro s'il en est pourvu) pour sélectionner la bande de fréquence désirée.
- Appuyer 1 seconde sur la touche **F**. La lettre correspondant à la configuration s'affichent en continu.
- Éteindre l'appareil puis le rallumer pour valider votre choix.

### **BILL**

- Éteindre l'appareil.
- Maintenir la touche **F** enfoncée.
- Allumer l'appareil. **F et** la lettre correspondant à la configuration clignotent.
- Utiliser le selecteur de canaux (le cadre de l'afficheur LCD) ou les touches UP/DN du micro pour sélectionner la bande de fréquence désirée.
- Appuyer 1 seconde sur la touche **F**. La lettre correspondant à la configuration s'affichent en continu.
- Éteindre l'appareil puis le rallumer pour valider votre choix.

Nuestra gama de CB PRESIDENT cumple con la nueva directiva RoHS y todas nuestras emisoras son ahora «multi-normas europeas». Encontraréis a continuación las diferentes formas de acceder, según el modelo de emisora, a la norma del país por el que circuláis.

Deben escogerse las bandas de frecuencia según el país donde usted usa su dispositivo. En ningún caso debe utilizarse una configuración diferente al país de uso. En algunos países se necesita una licencia para su uso.

## **RANDY III / TEDDY II / BARRY II / MARTIN / TAYLOR IV / HARRY III HARRISON / WALKER II / JOHNSON II VOX / MC KINLEY**

- Apagar el equipo.
- Mantener apretado el botón **F**.
- Encender el equipo. **F** y la letra correspondiente a la configuración existente parpadean.
- Girar el botón selector de canales \*o los pulsadores **UP** y **DN** del micrófono y seleccione la banda de trabajo deseada (ver tabla en el manual).
- Aprieta 1 segundo el botón **F**. \***ConF** y la letra correspondiente a la configuración se mantienen fijas.
- Apagar el equipo y volver a encenderlo para validar su elección.

### **BILL**

- Apagar el equipo.
- Mantener apretado el botón **F**.
- Encender el equipo. **F** y la letra correspondiente a la configuración existente parpadean.
- Utilice el selector de canales (el cuadro de la pantalla LCD) o los botones UP/DN del micrófono para seleccionar la banda de frecuencia deseada.
- Aprieta 1 segundo el botón **F**. **F** y la letra correspondiente a la configuración se mantienen fijas.
- Apagar el equipo y volver a encenderlo para validar su elección.

# ANTENNES CB

## L'antenne CB

L'antenne est un des éléments primordiaux d'une station. Un choix judicieux ainsi qu'une installation soignée seront les clés du parfait fonctionnement de votre ensemble CB. En règle générale, avant de choisir une antenne, il faut savoir que les plus grandes antennes ont le meilleur rendement.

### Un peu de technique

L'antenne assure une transformation entre deux formes d'énergie. En émission, elle convertit une énergie électrique fournie par le poste en énergie électromagnétique rayonnante, et réciproquement en réception. L'antenne idéale pour le 27 MHz devrait avoir une longueur d'onde théorique de 11 mètres. Dans ces conditions, un dipôle élémentaire 1/4 d'onde devrait mesurer 2,75 mètres. Pour améliorer le rendement, on allonge l'antenne :

1/2, 5/8 ou 7/8 d'onde. L'utilisation d'une self (enroulement de fil de cuivre à la base) permet de réaliser des modèles de taille différente, encore plus performants.

### Les différents types d'antennes

On distingue 2 grandes catégories : les mobiles et les fixes. Les premières sont prévues pour être installées sur des véhicules, la carrosserie métallique faisant office de plan de masse. Elles peuvent être magnétiques (pose et dépose instantanées, échec au vol, etc.), ou à perçage (installation durable). Les premières citées nécessitent une vérification ou éventuellement un réglage du T.O.S. après chaque repositionnement, ce qui n'est nullement le cas pour les antennes à perçage. L'installation doit se faire à un endroit du véhicule où il y a un maximum de surface métallique (plan de masse), en s'éloignant des montants du pare-brise et de la lunette arrière. Dans le cas où une antenne radiotéléphone est déjà installée, l'antenne CB doit être au-dessus de celle-ci.

Il existe 2 types d'antennes : les pré-réglées et les réglables. Les pré-réglées s'utilisent de préférence avec un bon plan de masse (pavillon de toit ou malle arrière). Les réglables offrent une plage d'utilisation beaucoup plus large et permettent de tirer parti de plans de masse moins importants. Pour une antenne à fixation par perçage, il est nécessaire d'avoir un excellent contact antenne - plan de masse ; pour cela, il ne faut pas hésiter à gratter légèrement la tôle au niveau de la vis et de l'étoile de serrage. Lors du passage du câble coaxial, prenez garde de ne pas le pincer ou l'écraser (risque de rupture ou de court-circuit).

Les antennes fixes sont essentiellement destinées à être installées sur le toit d'un bâtiment. Celles-ci sont parfois pourvues de radiants faisant office de plan de masse. Veillez à ce qu'elles soient dégagées au maximum. En cas de fixation sur un mât, il faudra éventuellement installer des haubans conformément aux normes en vigueur (se renseigner auprès d'un professionnel).



# ANTENAS CB

## La antena CB

La antena es uno de los elementos esenciales de una estación. Las claves para el perfecto funcionamiento de una radio-CB son tanto la correcta elección de la misma como su buena instalación. En general, antes de escoger una antena, hay que saber que las antenas más grandes tienen un mayor rendimiento.

### Un poco de técnica

La antena asegura la transformación entre dos formas de energía. En la emisión, convierte la energía eléctrica proporcionada por el aparato en energía de radiación electromagnética, y a la inversa en la recepción. La antena ideal para 27 MHz debería de tener una longitud de onda teórica de 11 metros. En estas condiciones, un dipolo básico de  $1/4$  de onda debería de medir 2,75 metros. Para mejorar el rendimiento, se puede alargar la antena:  $1/2$ ,  $5/8$  o  $7/8$  de onda. El uso de una bobina (un hilo de cobre enrollado en la base) permite hacer modelos de diferente medida, lo que ofrece mejores resultados.

### Diferentes tipos de antenas

Existen 2 grandes categorías de antena: las móviles y las fijas. Las antenas móviles están pensadas para ser instaladas sobre vehículos, con la carrocería metálica como plano de masa. Pueden ser magnéticas (montaje y desmontaje rápidos, antirrobo, etc.) o de fijación con taladro (instalación permanente). Las primeras requieren una evaluación, u ocasionalmente un ajuste, de la R.O.E. después de colocarlas cada vez, lo que no ocurre con las antenas fijas que se han taladrado. Hay que realizar la instalación en un lugar del vehículo en el que haya la máxima superficie metálica posible (plano de masa) y que esté bien alejado de los montantes del parabrisas y de la luneta trasera. En caso de que ya haya una antena radiotelefónica instalada, la antena CB debe estar por encima de ésta.

Hay 2 tipos de antena: las preajustadas y las ajustables. Las antenas preajustadas se usan preferentemente con un buen plano de masa (superficie del techo o el maletero). Las antenas ajustables ofrecen más usos y se pueden utilizar en planos de masa más pequeños. Para una antena fijada con taladro, es necesario tener un excelente contacto con la antena (plano de masa); por ello, no hay que dudar en raspar ligeramente la placa metálica al nivel del tornillo y de la estrella de apriete. En el momento de pasar el cable coaxial, asegúrese de no pellizcarlo ni chafarlo (se puede romper o causar un cortocircuito).

Las antenas fijas están destinadas sobre todo para ser instaladas en el tejado de un edificio. A veces vienen suministradas con radiantes que sirven de plano de masa. Procure que estén desplegadas al máximo. En caso de que la fijación se haga en un mástil, habrá que instalar cables tensores según las normativas vigentes (pida información a un profesional).

# Le T.O.S. (Taux d'Ondes Stationnaires)

Toutes les antennes PRESIDENT sont livrées préréglées, néanmoins l'environnement et l'emplacement choisis pour l'installation sont autant de facteurs susceptibles de faire varier le T.O.S. Il est donc très important de vérifier que votre antenne soit parfaitement accordée avant d'utiliser votre radio-CB. Emettre avec une antenne non réglée, un câble d'antenne endommagé ou une antenne débranchée, peut occasionner des dommages importants sur votre émetteur/récepteur.

## Le réglage du T.O.S.

Ce réglage, à effectuer avec précision, améliore le rendement de votre installation et vous évite d'endommager votre appareil (les dommages subis par un appareil ayant fonctionné avec un TOS inadapté ne sont pas couverts par la garantie). Cette opération est à effectuer impérativement lors d'un changement d'antenne. Ce réglage doit être fait dans un endroit dégagé, à l'air libre.



TOS-mètre  
**TOS-1**



Cordon de mesure PL/PL  
**CA-2C**



26

## Branchement

Le TOS-mètre (TOS-1) PRESIDENT s'intercale entre le poste CB (TX) et l'antenne, le plus près possible du poste (utiliser un câble de 35 cm maximum de type CA-2C).

## Procédure de réglage

1. Vérifier toutes les connexions.
2. Amener le poste CB sur le canal 20.
3. Positionner le commutateur du TOS-mètre en position FWD (calibrage).
4. Appuyer sur la pédale du micro pour passer en émission et maintenez-là dans cette position.
5. Amener l'aiguille du vu-mètre sur l'index ▼, ∞ ou SET à l'aide du bouton de calibrage [CAL].
6. Basculer le commutateur en position REF (lecture de la valeur du TOS). La valeur lue sur le vu-mètre doit être très proche de 1. Dans le cas contraire, réajuster votre antenne (par coulissement du radiant) jusqu'à obtention d'une valeur aussi proche que possible de 1 (une valeur de TOS comprise entre 1 et 1,5 est acceptable).
7. Dans certains cas il peut être nécessaire de raccourcir le radiant de votre antenne de quelques millimètres, afin d'obtenir une valeur correcte.
8. Il est nécessaire de recalibrer le TOS-mètre, entre chaque opération de réglage de l'antenne. Votre poste CB est maintenant prêt à fonctionner.

# La R.O.E. (Relación de Ondas Estacionarias)

Todas las antenas PRESIDENT se entregan preajustadas, sin embargo, el entorno y el lugar escogidos para la instalación son factores que pueden alterar la R.O.E. Por lo tanto, es muy importante comprobar que la antena está perfectamente ajustada antes de utilizar su radio-CB. Emitir con una antena no ajustada, un cable de antena dañado o una antena desconectada puede causar daños graves a su emisor/receptor.

## El ajuste de la R.O.E.

Este ajuste, que hay que realizar con precisión, mejora el rendimiento de la instalación y evita daños al aparato (la garantía no cubre los daños ocasionados por un aparato que haya funcionado con una ROE desajustada). Esta operación es obligatoria cuando se cambie la antena. Este ajuste se debe realizar en un lugar despejado y al aire libre.



Medidor ROE  
**TOS-1**



Cable de medida PL/PL  
**CA-2C**



## Conexión a la red

El medidor ROE (TOS-1) PRESIDENT se intercala entre el aparato CB (TX) y la antena, lo más cerca posible del aparato (utilice un cable de 35 cm como máximo del tipo CA-2C).

## Procedimiento de ajuste

1. Compruebe todas las conexiones
2. Ponga el aparato CB en el canal 20
3. Ponga el conmutador del medidor ROE en posición FWD (calibrado)
4. Pulse el pedal del micro para pasar a emisión y manténgalo en esa posición.
5. Ponga la aguja del vúmetro en el índice ▼, ∞ o en SET con la ayuda del mando de calibrado [CAL].
6. Gire el conmutador hasta la posición REF (lectura del valor de la ROE). El valor del vúmetro debe estar muy cerca de 1. En caso contrario, reajuste la antena (deslizando el radiante) hasta obtener un valor tan cercano a 1 como sea posible (un valor aceptable de la ROE va de 1 a 1,5).
7. En algunos casos, puede ser que tenga que recortar el radiante de la antena de algunos milímetros para obtener un valor correcto.
8. Es necesario recalibrar el medidor de la ROE entre cada operación de ajuste de la antena. Su aparato CB ahora ya está listo para funcionar.

# ANTENNES CB

# ANTENAS CB

Les antennes PRESIDENT sont conçues pour fonctionner entre 26 et 28 MHz, leur impédance est de 50 Ohm et leur polarisation verticale.

Elles sont livrées complètes avec câble, connecteur PL-259 (déjà soudé pour les antennes magnétiques et avec prise FME pour les antennes à perçage) et clé de réglage.

Les antennes Président sont garanties 10 ans et sont entièrement inoxydables.

Toute expédition dans le cadre de la garantie doit s'effectuer sur notre usine de Barcelone, seule habilitée à procéder à l'échange gratuit de la pièce reconnue défectueuse (joindre obligatoirement la preuve d'achat à votre envoi).

Las antenas PRESIDENT están diseñadas para funcionar entre 26 y 28 MHz, su impedancia es de 50 ohmios y su polarización es vertical.

Se entregan con cable, conector PL-259 (ya soldado en el caso de las magnéticas y con toma FME en el caso de las antenas con taladro) y llave de ajuste.

Las antenas Président tienen garantía de 10 años y son totalmente inoxidable. Cualquier expedición cubierta por la garantía debe realizarse desde nuestra fábrica de Barcelona, que es la única que puede cambiar gratuitamente una pieza defectuosa (con prueba de compra obligatoria incluida en el envío).

28

## Légende des pictogrammes :

*Leyenda de pictogramas:*



**Type d'antenne** (1/4, 1/2, 5/8 ou 7/8 onde)

*Tipo de antena* (1/4, 1/2, 5/8 o 7/8 de onda)



**Valeur du T.O.S**

*Valor de la R.O.E.*



**Gain (dBi)**

*Ganancia (dBi)*



**Puissance maximum (W)**

*Potencia máxima (W)*



**Largeur de bande (kHz) et nombre de canaux (cx)**

*Ancho de banda (kHz) y número de canales (ca)*



**Poids (kg)**

*Peso (kg)*



**Longueur (mm)**

*Longitud (mm)*



**Type de base**

*Tipo de base*



**Radiant** (acier inox, fibre, etc.)

*Radiante* (acero inoxidable, fibra, etc.)

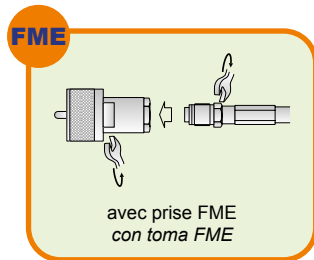

Facilite le passage du câble  
*Facilita el paso del cable*

# Antennes magnétiques

## Antenas magnéticas

1/4 onde / onda

1,1/1 Préréglée / preajustada

+3 dBi

250 W PEP

800 KHz  
(80 cx / ca)

0,210 kg

500 mm

double hélicoïdal  
/doble hélice (DHS)



Réf. AMMI496



314359921129014

**NEW VIRGINIA**

1/4 onde / onda

1,1/1 Préréglée / preajustada

+2 dBi

280 W PEP

1200 KHz  
(120 cx / ca)

0,150 kg

680 mm

fibre / graphite  
fibra / grafito



Réf. AMMI209



314359921126013

**WYOMING UP**

1/4 onde / onda

< 1,1/1 ajustable

+3 dBi

100 W PEP

1200 KHz (120 cx / ca)

0,420 kg

720 mm

acier inox AC4 /  
acero inoxidable AC4



Réf. AMMI108



3143599211021301

**MISSOURI UP**

5/8 onde / onda

< 1,1/1 ajustable

+6 dBi

500 W PEP

1400 KHz (140 cx / ca)

1,100 kg

1580 mm

acier inox AC4 /  
acero inoxidable AC4



Réf. AMMI637



3143599211290211

**MLA-145**

# Antennes à perçage

## Antenas de fijación con taladro

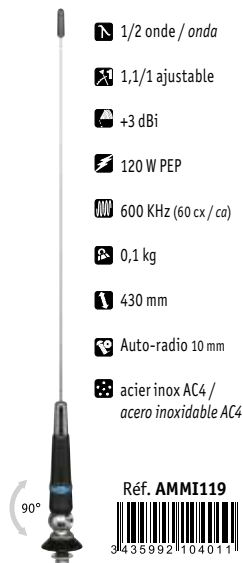

CAROLINA



HAWAII



KENTUCKY

30



BRIN IOWA



IOWA

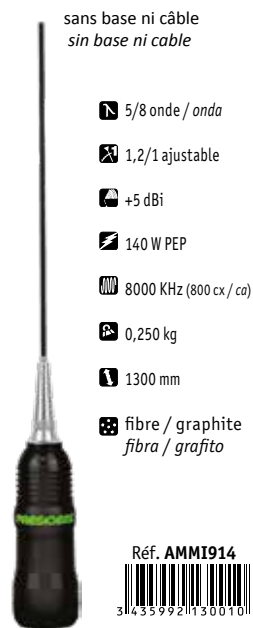

COLORADO 800 WB



- 5/8 onde / onda
- 1,1/1 ajustable
- +6 dBi
- 600 W PEP
- 1800 KHz (180 cx / ca)
- 0,300 kg
- 1500 mm
- base LS04 13 mm
- acier inox AC4 / acero inoxidable AC4

Ref. AMMI236



- 5/8 onde / onda
- 1/1 ajustable
- +5 dBi
- 500 W PEP
- 2000 KHz (200 cx / ca)
- 0,300 kg
- 1550 mm
- base N 13 mm
- acier inox AC4 / acero inoxidable AC4

Ref. AMMI090



- 7/8 onde / onda
- 1,1/1 ajustable
- +5 dBi
- 500 W PEP
- 2400 KHz (240 cx / ca)
- 0,250 kg
- 1550 mm
- base N 13 mm
- acier inox AC4 / acero inoxidable AC4

Ref. AMMI121



MS-145 CN



OREGON



MARYLAND



## Antennes de base / Antenas de base



- 1/2 onde / onda
- 1,15 pré réglée / preajustada
- +8 dBi
- 2000 W PEP
- 8000 KHz (800 cx / ca)
- 2 kg
- 5270 mm
- fibre / graphite / fibra / Grafito

HIMALAYA 800 WB

Ref. AFFM316



## Radiants d'antenne / Radiantes de antena

Ref. ACMI061



Fouet/Látigo 1,45 m FN 145 (x 10)

Ref. ACMI059



Fouet/Látigo 1,75 m FL 175 (x 10)

# Montages types / Montajes tipo

## Station Mobile 12V / Instalación en vehículo a 12V véhicule avec carrosserie métallique / vehículo con carrocería metálica

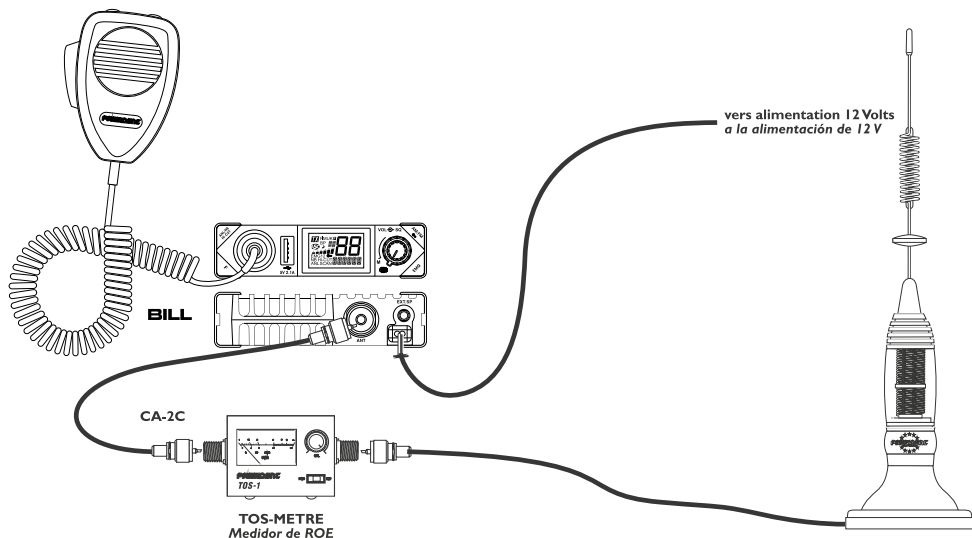

## Station Mobile 24V / Instalación en vehículo a 24V véhicule avec carrosserie métallique / vehículo con carrocería metálica

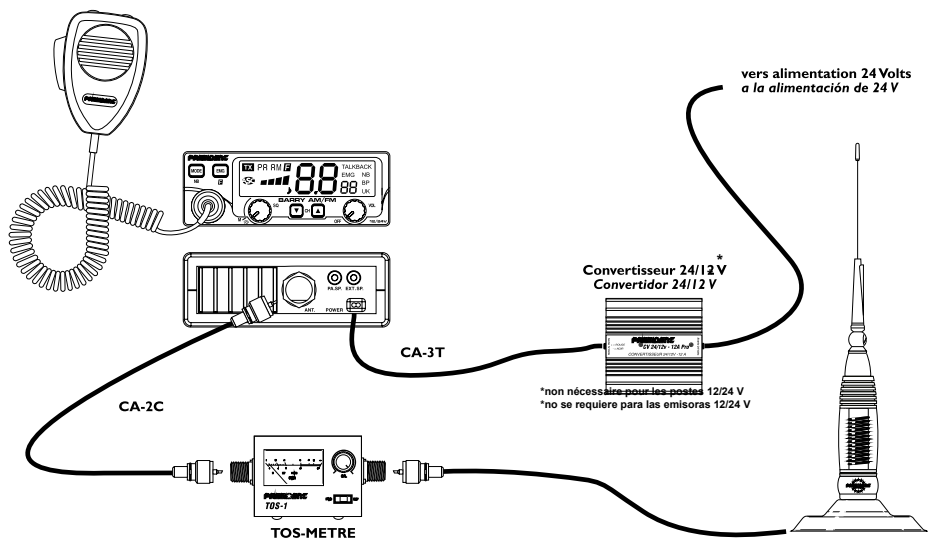



# Montages types / Montajes tipo

## Station Fixe / Estación fija

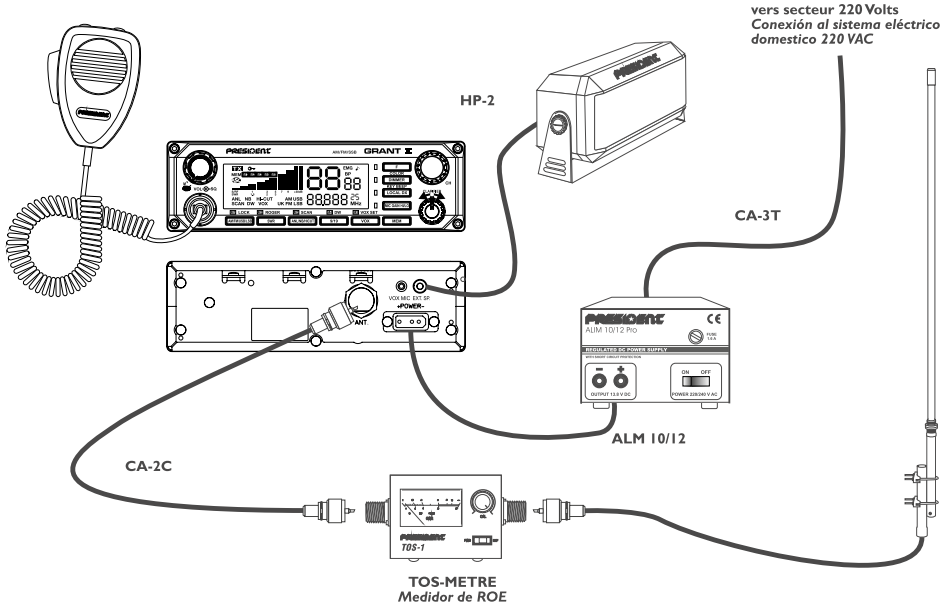

# Installation de l'antenne

## AU CENTRE DU TOIT

antenne magnétique / à perçage  
- pré-réglée / ajustable -

C'est le meilleur emplacement (TOS. / 1,1).



## À L'ARRIÈRE DU TOIT

antenne magnétique / à perçage  
- ajustable -

Attention au TOS ! L'antenne n'étant pas au centre du plan de masse. Gratter la tôle pour un meilleur contact - Vérifier et réajuster le TOS.

## SUR LE RAYON / AILE

antenne magnétique / à perçage  
- ajustable -

Embases à perçage Base PL

Attention au TOS ! Le plan de masse étant insuffisant (-1 m<sup>2</sup>).

Attention aux interférences ! Si l'antenne est trop petite (ne dépassant ou très peu le toit), elle rayonne au travers du véhicule et capte les parasites des accessoires (autoradio, moteur, essuie-glaces, résistance de chauffe, etc.).



Attention distance réduite ! Antenne trop petite, pas assez dégagée, petit rayonnement d'où courte distance (2 ~ 3 km).



LS-04  
ACDC015

## SUR LA GOUTTIÈRE DU TOIT

antenne à perçage  
- ajustable -

À fixer à l'aide d'un **SUPPORT GOUTTIÈRE**, bien faire contacter. Gratter la tôle au niveau de la vis de serrage, TOS.

Support de gouttière



SG-100  
ACDC020



## SUR LA JOINTURE DU COFFRE

antenne à perçage  
- ajustable -

À monter avec une **PINCE DE COFFRE**, bien la serrer pour assurer un bon contact.



LS-11-CPL  
ACDC017

Supports de coffre



KF-150  
ACDC016



## SUR LE RÉTROVISEUR

antenne à perçage  
- ajustable -

Installer sur un **RÉTROVISEUR** métallique mis à la masse. Sinon tirer 2 tresses de masse du rétroviseur au châssis métallique. Ne peut pas s'installer sur un rétroviseur en plastique.

KF-110  
ACDC021



Support de rétroviseur articulé



# Instalación de la antena

## EN EL CENTRO DEL TECHO

antena magnética / con perforación  
- pre-ajustada / ajustable -

Este es el mejor emplazamiento (R.O.E./1.1)



## EN LA PARTE TRASERA DEL TECHO

antena magnética / con perforación  
- ajustable -

Atención a la R.O.E.! La antena no está en el centro del plano de masa. Rascar la chapa para un mejor contacto. Comprobar y ajustar la R.O.E.

## EN EL PORTÓN TRASERO

antena magnética / con perforación  
- ajustable -

Atención a la R.O.E.! El plano de masa puede ser insuficiente ( $\sim 1 \text{ m}^2$ )

Bases para perforación Base PL

Atención a las interferencias! Si la antena es muy pequeña (no sobrepasa el techo), ella irradia a través del vehículo y capta los parásitos de los accesorios (auto radio, motor, eleva lunas, resistencia de calentamiento, etc.)



LS-04  
ACDC015



Atención distancia reducida! Una antena muy pequeña, tendrá una transmisión no lo suficientemente clara, con poca radiación a corta distancia (2 ~ 3 km)

## EN LA CANAL DEL TECHO

antena con perforación  
- ajustable -

Para fijar utilizando un **SOPORTE DE CANAL**, haciendo buen contacto. Rascar la chapa a nivel de los tornillos de sujeción, R.O.E.

Soporte de canal



SG-100  
ACDC020



## EN LA JUNTA DEL MALETERO

antena con perforación  
- ajustable -

Para montar con un **SOPORTE DE MALETERO**, apretar bien para asegurar un buen contacto.



LS-11-CPL  
ACDC017

Soportes de maletero



KF-150  
ACDC016



## EN EL RETROVISOR

antena con perforación  
- ajustable -

Instalar en un **RETROVISOR** metálico unido a la masa. Si no, conectar 2 trenzas de masa desde el retrovisor al chasis metálico. No se puede instalar en un retrovisor de plástico.

KF-110  
ACDC021



Soporte para retrovisor articulado



## Alimentations / Alimentaciones



Alimentation stabilisée /  
Alimentación estabilizada  
220 V / 12 V

ALIM 9/12 A



## Réducteur de tension / Reductor de tensión



Réducteur de tension /  
Reductores de tensión  
24 V/12 V 15 A Pro  
extra plat / extraplano

CV 24/12 15A Pro



## Cordons d'alimentation / Cables de alimentación

CA-2T



Réf. blister **ACDC007**



Réf. détail **ACMD007**

Cordon à fiche 2 broches  
Cable con enchufe 2 pins

CA-3T



Réf. blister **ACDC008**



Réf. détail **ACVR008**

Cordon à fiches 3 broches  
Cable con enchufe 3 pins

CA-3T +  
PAC-1



Réf. blister **ACDC009**



Réf. détail **ACVR009**

Cordon à fiches 3 broches  
+ Prise allume-cigares  
Cable con enchufe 3 pins  
+ Toma para encendedor

CA-TAYLOR IV-  
MARTIN



Réf. détail **ACVR010**



Cordon d'alimentation  
Taylor IV / Martin  
Cable de enchufe para  
Taylor IV / Martin

PAC-1



prise  
allume-cigare  
Toma para  
encendedor

Réf. blister **ACDC034**



Réf. détail **ACMD010**

Fusibles 2/3/5 A



Fusibles

Réf. blister (x5) **ACDC035**



Réf. détail (2A) **SMCN239**

Réf. détail (3A) **SMCN339**

Réf. détail (5A) **SMCN539**

## Convertisseurs de tension Convertidores de tensión



150 W



Réf. **ACMA612**



12 V / 220 V

Réf. **ACMA622**



24 V / 220 V

37

400 W



Réf. **ACMA416**



12 V / 220 V

Réf. **ACMA516**



24 V / 220 V

600 W



Réf. **ACMA616**



12 V / 220 V

Réf. **ACMA716**



24 V / 220 V

# Convertisseurs de tension

## Convertidores de tensión



**800 W**



Réf. ACMA816



12 V / 220 V

Réf. ACMA916



24 V / 220 V

**1200 W**



Réf. ACMA806



12 V / 220 V

Réf. ACMA906



24 V / 220 V

**1700 W**



Réf. ACMA866



12 V / 220 V

Réf. ACMA876



24 V / 220 V

**2500 W**



Réf. ACMA836



12 V / 220 V

Réf. ACMA846



24 V / 220 V

**3000 W**



Réf. ACMA826



12 V / 220 V

Réf. ACMA886



24 V / 220 V

**4000 W**



Réf. ACMA926



12 V / 220 V

Réf. ACMA986



24 V / 220 V

38

# Micros

Voir tableau de compatibilités page 51  
Ver tabla de compatibilidades página 51



**MICRO DNC-518**  
Micro dynamique  
compact 6 broches  
*Micro dinámico  
compacto 6 pins*

Réf. **ACFD124**



**MICRO DNC-518 UP/DOWN**  
Micro dynamique compact 6  
broches avec touches up/down  
*Micro dinámico compacto 6 pins  
con teclas up/down*



Réf. **ACFD126**

**MICRO DNC-520**  
Micro electret compact 6 broches  
*Micro electret compacto 6 pins*

Réf. **ACFD521**



**MICRO DNC-520 UP/DOWN**  
Micro electret compact 6 broches  
avec touches up/down  
*Micro electret compacto 6 pins  
con teclas up/down*



Réf. **ACFD520**



**MICRO 4 pins**  
Micro compact  
prise 4 broches  
*Micro compacto  
toma 4 pins*



Réf. blister **ACDC004**

**MICRO BARRY UP/DOWN**  
Micro electret compact 6 broches  
avec touches up/down  
*Micro electret compacto 6 pins con  
teclas up/down*

Réf. blister **ACDC049**



**MICRO COL DE CYGNE**  
Compatible avec  
tous les POSTES  
VOX PRESIDENT 6  
broches  
*Compatible con todas  
las emisoras VOX  
PRESIDENT 6 pins*



Réf. **ACMI300**



**Rallonge RJ45**  
Câble rallonge 2m  
*Cable de extensión 2m*

Réf. **ACFD193**

**MINI MICRO MAINS-LIBRES**  
Mini micro mains-libres  
pour Fonction Vox  
*Mini micrófono manos  
libres para Función Vox*

Réf. **ACMI200**



**SUPPORT  
MICRO**  
Réf. blister **ACDC006**  
support micro à visser  
*Soporte para micro para  
atornillar*

Réf. détail **ACVR006**

# Haut-parleurs / Altavoces



**HP-1**

Réf. **ACMA003**

Haut-parleur 5 W carré 8 cm  
*Altavoz 5 W cuadrado 8 cm*



**HP-2**

Réf. **ACMD002**

Haut-parleur 8 W rectangulaire 11,5 x 8 cm  
*Altavoz 8 W rectangular 11,5 x 8 cm*

# Accessoires d'antennes / Accesorios de antena

**BASE N  
DV 27/2**



Embase à perçage pour antenne à rotule  
*Base para taladrar para antena con rótula*

Réf. blister **ACDC012**



Réf. détail **ACMI006**

**LS-04**



Embase à perçage Base PL  
*Base para taladrar Base PL*

Réf. blister **ACDC015**



Réf. détail **ACMI029**

**LS-06 CPL**



Base à perçage avec embase PL - Câble 4 m  
*Base para taladrar con base PL - Cable 4 m*

Réf. blister **ACDC019**



Réf. détail **ACMI068**

**KF-150 / TM**



Support de coffre universel  
*Soporte de maletero universal*

Réf. blister **ACDC016**



Réf. détail **ACMI054**

**SG 100 / KF 100**



Support de gouttière  
*Soporte de canal*

Réf. blister **ACDC020**



Réf. détail **ACMI041**

**KF-110**



Support de rétroviseur articulé  
*Soporte de retrovisor articulado*

Réf. blister **ACDC021**



Réf. détail **ACMI009**

**TOS-1**



TOS-mètre  
*Medidor ROE*

Réf. **ACDC001**



3143599411061431

**CA-2C**



Cordon de mesure PL-PL  
*Cable de medida PL-PL*

Réf. blister **ACDC010**



Réf. détail **ACMA008**

**CÂBLE ANT. FAKRA-PL**



Adaptateur Fakra / PL-259  
*Adaptador Fakra/PL-259*

Réf. **ACMS053**



3143599411230341



# Connectique / Conectividad

**CORDON RALLONGE**  
ALARGO



Rallonge d'antenne 2 m  
Alargo de antena 2 m

Réf. blister **ACDC011**



Réf. détail **ACVR011**

Réf. détail **ACMI045**  
**CA-2C**



Cordon de mesure PL-PL  
Cable de medida PL-PL

Réf. blister **ACDC010**



Réf. détail **ACMA008**

**CN Câblée - DV 27/7**  
CN Cableado - DV 27/7



Cordon d'antenne PL-CN soudée 4 m  
Cable de antena PL-CN acodado 4 m

Réf. blister **ACDC013**



Réf. détail **ACMI005**

41

**PL-258**



Réf. blister **ACDC028**



Réf. détail **ACFD017**

**PL-259/9**



Réf. blister (x2) **ACDC027**



Réf. détail **ACFD015**

**PL-259/6**



Réf. blister (x2) **ACDC025**



Réf. détail **ACFD014**

**CN-COUDÉE DV 27/1**  
CN-ACODADO DV 27/1



Réf. blister **ACDC038**



Réf. détail **ACMI007**

**FICHE FME/UHF**  
ENCHUFE FME/UHF



Réf. **ACST020**



Réf. détail **ACST020**

## Câbles Cables



**CA-100 Pro**  
Câble coaxial / Cable coaxial 9 mm  
Rouleau de / Rollo de 100 m

Réf. **ACFD022**



Réf. détail **ACFD022**

# Accessoires d'antennes divers

## Otros accesorios para antenas

PC-Virginia/New York



Protection caoutchouc  
pour base magnétique  
Virginia/New York  
*Protección de caucho  
para base magnética  
Virginia/New York*

Réf. **ACMI259**



3 435994 1126011

# Racks d'encastrement

## Rack extraible

**Rack + HP Stabo**



Réf. **ACST008**



3 435994 1106693

Pour/para JOHNNY II ASC, HARRY II ASC, HARRY II Classic  
*European Patent owned by Stabo with acoustics channel  
no need of external loudspeaker*

**Rack Taylor**



Réf. **ACST403**



3 435994 1107089

Pour/para TAYLOR II Classic, TAYLOR III ASC

**Rack Johnson II ASC**



Réf. **ACST567**



3 435994 1106686

Pour/para JOHNSON II ASC

**Rack Eco Harry III ASC / Barry et Barry II / Harrison**



Réf. **ACPB101**



3 435994 1101056

Pour/para  
TOMMY ASC,  
JOHNNY III ASC,  
TRUMAN ASC,  
HARRY III ASC,  
BARRY, RONALD

# Racks d'encastrement

## Rack extraible

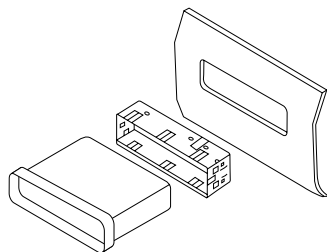

### Rack Eco Johnson II ASC / Mc Kinley



Pour/para JOHNSON II ASC, Mc Kinley

Réf. ACPB102



3143599411010631

### Rack Eco JFK II ASC



Pour / para JFK II ASC

Réf. ACPB103



3143599411010701

### Rack Eco Taylor III ASC



Pour/para TAYLOR III ASC

Réf. ACPB104



3143599411010871

### Rack Eco Teddy ASC et Teddy II

Pour/para  
Jimmy II  
TEDDY ASC



Réf. ACPB105



3143599411010941

### Rack Eco Harry II / Martin

Pour/para JOHNNY II ASC, HARRY II  
ASC, HARRY II Classic, Henry ASC  
Classic

Réf. ACPB106



3143599411240241

### Rack Eco Walker II / Richard

Pour/para  
Walker II,  
Richard

Réf. ACPB107



3143599411290121



### Rack Eco Taylor IV

Pour/para TAYLOR IV



Réf. ACPB108



3143599411290291

# MINICOM PRO

La marque et la société Stabo appartiennent au Groupe President Electronics  
La marca y la firma Stabo forman parte del Grupo President Electronics

Lampe intégrée / Linterna integrada

## Freecomm 150

Vendu par paire  
Vendido en pares



44



Puissance d'émission :  
500 mW commutable HI/LO  
*Potencia de emisión:*  
500 mW conmutable HI/LO

Écran de contrôle  
(canal, volume. etc.)  
*Pantalla de control*  
(canal, volumen, etc.)

Fonction Scan  
*Función Scan*

Bip d'alerte batteries faibles  
*Bip de aviso de baterías bajas*

Bip de touches  
*Bip de teclas*

Éclairage LED  
*Linterna de bolsillo LED*

Squelch automatique  
*Squelch automático*

...

nécessite 3 piles AAA par appareil (non incluses)  
*requiere 3 baterías AAA por unidad (no incluidas)*

Réf. TXMS150



344359911504126

Poids : 110 g avec batteries  
*Peso: 110 g con baterías*

Dimensions (en mm) :  
116 (H) x 54 (L) x 27 (P)  
*Dimensiones: 116 (A) x 54 (L) x 27 (P)*

Simple et efficace / simple y eficaz

# Freecomm 200 Set

**2 ans  
garantie  
Freecomm**

Vendu par paire  
Vendido en pares



Puissance d'émission :  
500 mW commutable HI/LO

Potencia de emisión:  
500 mW conmutable HI/LO

Afficheur lumineux LCD  
(canal, volume, etc.)  
Pantalla de control iluminada  
(canal, volumen, etc.)

Fonction Scan  
Función Scan

Bip d'alerte batteries faibles  
Bip de aviso de baterías bajas

Éclairage LED  
Linterna de bolsillo LED

Squelch automatique  
Squelch automático

Fonction Monitor  
Función Monitor

Tonalité d'appel  
Tono de llamada

...

**NOUVEAU  
NUEVO**

## Livré avec :

Se entrega con:

- 2 Freecomm 200  
2 Freecomm 200
- 2 clips de ceinture amovibles  
2 clips cintura amovibles
- 1 chargeur double de table  
1 cargador doble de mesa
- 2 packs accus NiMH 3,6 V / 550 mAh  
2 baterías NiMH 3,6 V / 550 mAh
- 1 manuel d'utilisation  
1 manual del usuario



Poids : 102 g avec batteries  
Peso: 102 g con baterías

Dimensions (en mm) :  
121 (H) x 51 (L) x 28 (P)  
Dimensiones: 121 (A) x 51 (L) x 28 (P)

Réf. **TXMS220**



L'expert longue distance

# Freecomm 700 Set

**2 años  
garantía  
original**

Vendu par paire  
Vendido en pares

**NOUVEAU  
NUEVO**



46

Puissance d'émission : 500 mW

Potencia de emisión: 500 mW

Technologie longue portée jusqu'à 10 km\*

Antena de largo alcance hasta 10 km\*

CTCSS 38 tonalités ~ DCS 83 codes

CTCSS 38 tonos ~ DCS 83 códigos

Vox / Fonction mains libres (3 niveaux)

Vox / Función de manos libres (3 niveles)

Tonalité d'appel (15 mélodies)

15 tonos de llamada

Alerte vibreur

Alerta vibración

Radio FM

Radio FM

Fonction monitor

Función de "sala de control"

Roger beep commutable

ROGER beep conmutable

Squelch automatique

Squelch automático

Balayage des canaux (SCAN)

Exploración de canales (SCAN)

Double veille

Doble escucha

## COFFRET CARTON

### CAJA DE CARTÓN

Livré avec :

Se entrega con:

- 2 Freecomm 700  
2 Freecomm 700
- 2 clips de ceinture amovibles  
2 clips cintura amovibles
- 1 chargeur double de table  
1 cargador doble de mesa
- 1 bloc alimentation 230 V AC / 50 Hz  
1 toma de suministro 230 V AC / 50 Hz
- 2 x 4 accus NiMH 1,2 V / 600 mAh  
2 x 4 baterías NiMH 1,2 V / 600 mAh
- 1 manuel d'utilisation  
1 manual del usuario

Coffret carton  
Caja de cartón  
Réf. **TXMS700**



\*dans des conditions optimales / \*en condiciones optimales

## El experto de larga distancia

Coffret professionnel  
Caja profesional  
Réf. **TXMS770**



3435991626036



Clavier verrouillable

*Bloqueo de teclado*

Bip de touches

*Bip de teclas*

Prise haut-parleur / microphone externe

*Toma altavoz / micrófono externo*

Lampe LED avec fonction SOS

*Linterna de bolsillo LED con función SOS*

Témoin batterie

*Testigo de la batería*

Économiseur de batterie

*Ahorro de batería*

...

Poids : 160 g avec batteries

*Peso: 160 g con pilas*

Dimensions (en mm) :

175 (H) x 58 (L) x 35 (P)

*Dimensiones (en mm):*

175 (A) x 58 (L) x 35 (P)



Accessoires en option :

*Accesorios opcionales:*

• **Oreillette simple**

*Auricular Simple*

**ACMS206**

• **Kit motard MHS-650**

*Kit motorista MHS-550*

**ACMS208**

## COFFRET PROFESSIONNEL CAJA PROFESIONAL

Livré avec

*Se entrega con:*

- **2 Freecomm 700**  
*2 Freecomm 700*
- **2 clips de ceinture amovibles**  
*2 clips cintura amovibles*
- **1 chargeur double de table**  
*1 cargador doble de mesa*
- **2 x 4 accu NiMH 1,2 V / 600 mAh**  
*2 x 4 baterías NiMH 1,2 V / 600 mAh*
- **2 cordons allume-cigare**  
*2 cables para el encendedor de cigarrillos*
- **2 micros compacts avec touche PTT**  
*2 micro-compactos con tecla PTT*
- **1 manuel d'utilisation**  
*1 manual del usuario*

# L'expert tout temps / El experto en cualquier tiempo

# Freecomm 850 16 CH

**2 ans  
garantie**  
2 años  
garantía

Vendu par paire  
Vendido en pares

48



**IPX7\***

**FLOTTANT  
FLOTANTE**

\*Étanche (30 minutes à 1 mètre de profondeur)  
\*Estanco (30 minutos a 1 metro de profundidad.)

- Puissance d'émission : 500 mW commutable Hi/Low  
*Potencia de emisión: 500 mW conmutable Hi/Low*
- Technologie longue portée jusqu'à 10 km\*  
*Antena de largo alcance hasta 10 km\**
- CTCSS 38 tonalités / DCS 83 codes  
*CTCSS 38 tonos / DCS 83 códigos*
- Vox / Fonction mains libres (6 niveaux)  
*Vox / Función de manos libres (6 niveles)*
- Tonalité d'appel (15 mélodies)  
*15 tonos de llamada*
- Fonction monitor  
*Función de Monitor*
- Roger beep commutable  
*ROGER beep conmutable*
- Squelch automatique  
*Squelch automático*
- Balayage des canaux (SCAN)  
*Exploración de canales (SCAN)*



\*dans des conditions optimales / \*en condiciones óptimas

Livré avec :

Se entrega con:

- 2 Freecomm 850  
*2 Freecomm 850*
- 2 clips de ceinture amovibles  
*2 clips cintura amovibles*
- 1 chargeur double de table  
*1 cargador doble de mesa*
- 2 packs accus Li-Ion 3,6V / 550 mAh  
*2 baterías Li-Ion 3,6V / 550 mAh*
- 1 manuel d'utilisation  
*1 manual del usuario*



Poids : 208 g avec batteries  
*Peso: 208 g con pilas*

Dimensions (en mm) :  
215 (H) x 62 (L) x 37 (P)  
*Dimensiones (en mm):*  
215 (A) x 62 (L) x 37 (P)

- Double veille  
*Doble escucha*
- Clavier verrouillable  
*Bloqueo de teclado*
- Bip de touches  
*Bip de teclas*

- Prise haut-parleur / microphone externe  
*Toma altavoz / micrófono externo*
- TOT (Time-Out-Timer)  
*TOT (Time -Out-Timer)*

- Témoin batterie  
*Testigo de la batería*
- Économiseur de batterie  
*Ahorro de batería*

**NOUVEAU  
NUEVO**

Coffret carton  
Caja de cartón  
Réf. **TXMS851**



...



Le portatif professionnel / El portátil profesional

# Freetalk Com II

NOUVEAU  
NUEVO

2 ans  
garantie  
FREEMOVE



Puissance d'émission : 500 mW

*Potencia de emisión: 500 mW*

2 touches latérales de fonctions programmables

*2 teclas laterales de funciones programables*

Protection IP54 contre les poussières et les projections d'eau

*Protección IP54 contra polvo y salpicaduras de agua*

Annonce vocale et/ou son de confirmation

*Anuncio vocal y/o tono de confirmación*

Brouilleur (Scrambler)

*Codificador (Scrambler)*

Fonction Vox (mains libres)

*Función Vox (manos libres)*

Mode chuchotement

*Modo susurro*

CTCSS 38 tonalités / DCS 102 codes

*CTCSS 38 tonos / DCS 102 códigos*

Squelch 9 niveaux

*Squelch 9 niveles*

Alarme d'appel au secours

*Alarme de llamada de emergencia*

TOT (Time-Out-Timer)

*TOT (Time -Out-Timer)*

## COFFRET CARTON

## CAJA DE CARTÓN

Livré avec :

*Se entrega con:*

- 1 Freetalk Com II  
1 Freetalk Com II
- 1 clip de ceinture amovible  
1 clip cintura amovible
- 1 station de charge  
1 cargador de mesa
- 1 packs accus Li-Ion 2000 mAh  
1 batería Li-Ion 2000 mAh
- 1 manuel d'utilisation  
1 manual del usuario

Poids : 165 g avec accus

*Peso: 165 g con baterías*

Dimensions (en mm) :

120 (H) x 55 (L) x 27 (P)  
(sans l'antenne)

*Dimensiones (en mm):*

120 (A) x 55 (L) x 27 (P)  
(sin antena)

Coffret carton  
Caja de cartón  
Réf. **TXMS911**



49





## COFFRET PROFESSIONNEL x2 CAJA PROFESIONAL x2

Livré avec :

Se entrega con:

- 2 Freetalk Com II  
2 Freetalk Com II
- 2 clips de ceinture amovibles  
2 clips cintura amovibles
- 2 stations de charge  
2 cargadores de mesa
- 2 micros oreillette avec micro déporté  
2 micros auricular con micro deportado
- 2 packs accus Li-Ion 3,8 V / 2000 mAh  
2 baterías Li-Ion 3,8 V / 2000 mAh
- 1 manuel d'utilisation  
1 manual del usuario

Coffret professionnel x2  
Caja profesional x2  
Réf. **TXMS912**



Balayage des canaux (SCAN sur canal 16)

Exploración de canales (SCAN en el canal 16)

Alerte de batterie faible

Aviso de batería baja

Contrôle du niveau de la batterie

Control del nivel de la batería

Logiciel de programmation (kit optionnel)

Software de programación (Kit opcional)

Clonage des données

Clonación de los datos

Accessoires en option :

Accesorios opcionales:

- Casque Vox Com II  
Auriculares Vox Com II
- Housse de protection Com II  
Funda de protección Com II
- Accus Li-Ion 3,8 V / 2000 mAh  
Batería Li-Ion 3,8 V / 2000 mAh

**ACMS309**

**ACMS310**

**ACMS312**

- Kit de programmation Com II  
Kit de programación Com II
- Micro HP  
Micro Altavoz

**ACMS313**

**ACMS316**



Verrouillage du canal occupé

Bloqueo del canal ocupado

Led TX et RX

Led TX y RX

Économiseur de batterie

Ahorro de batería

...



# Tableau de compatibilité Postes/Micros

## Tabla de compatibilidades Emisores/Micros

POSTES CB EMISORES CB	Micro DNC 518 6 br / pins	Micro DNC 518 U/D 6 br / pins	Micro DNC 520 6 br / pins	Micro DNC 520 U/D 6 br / pins	Micro DIN 5 br / pins	Micro 4 broches 4 pins	Micro 6 broches 6 pins	Micro Jimmy 4 br / pins	Micro/HP RJ45 William	Micro Vox mains-libres manos libres
RÉF.	ACFD124	ACFD126	ACFD521	ACFD520	-	ACDC004	-	ACFD200	ACFD093	ACMI200
Andy			●	●						
Barry AM/FM			●	●						
Barry II			●	●						●
Bill			●	●						
Grant II			●	●						
Harrison			●	●						
Harry III ASC			●	●						●
Henry ASC Classic			●	●						●
J.F.K. II			●	●						●
Jackson II			●	●						●
Johnny III			●	●						●
Johnson II ASC			●	●						
Johnson II Vox			●	●						●
Lincoln II			●	●						●
Lincoln II +			●	●						●
Martin			●	●						●
Mc Kinley			●	●						●
Richard			●	●						●
Ronald			●	●						
Taylor III ASC			●	●						
Taylor IV			●	●						●
Teddy II			●	●						●
Walker II			●	●						●

\* vérifiez le nombre de broches micro de votre version / ● Compatible mais sans la fonction Up/Down / ● Compatible

\* compruebe el número de pins del micro de su versión / ● Compatible pero sin la función Up/Down / ● Compatible

Voir notre site [www.president-electronics.com](http://www.president-electronics.com) pour les postes plus anciens :

<https://president-electronics.fr/Conseils-pratiques/Compatibilite-postes-micros>.

Véase nuestro sitio [www.president-iberica.com](http://www.president-iberica.com) para las emisoras más antiguas:

<https://president-iberica.com/Consejos-praticos/Compatibilidades-emisores-micros>.

## Retrouvez-nous !

### ¡Encuétranos!



@presidentelectronics



President Electronics

[www.president-electronics.com](http://www.president-electronics.com)

e-mail : [groupe@president-electronics.com](mailto:groupe@president-electronics.com)

[www.president-iberica.com](http://www.president-iberica.com)

e-mail : [comercial@president-iberica.com](mailto:comercial@president-iberica.com)

**PRESIDENT**  
since 1978

« l'Esprit CB »  
« el Espíritu CB »

GRUPE  
**PRESIDENT**  
ELECTRONICS



S.A. Capital 10.000.000 €

Siège social / Head office • France  
Route de Sète BP 100 - 34540 BALARUC  
Tel. +33 (0)4.67.46.27.27 - Fax +33 (0)4.67.48.48.49

[www.president-electronics.com](http://www.president-electronics.com) • e-mail : [groupe@president-electronics.com](mailto:groupe@president-electronics.com)

PRESIDENT dans un souci constant d'amélioration de ses produits, se réserve le droit de modifier leurs caractéristiques sans préavis. Photos non contractuelles

**PRESIDENT**  
ELECTRONICS IBERICA



C/ Alimentación - 9 • Polígono Industrial La Ferreria • 08110 - Montcada i Reixac (Barcelona)  
Tel: +34.93.335.44.88 - Fax: +34.93.263.38.68

[www.president-iberica.com](http://www.president-iberica.com) • e-mail : [comercial@president-iberica.com](mailto:comercial@president-iberica.com)

*President, con el objetivo de mejorar constantemente sus productos, se reserva el derecho de alterar sus características sin previo aviso.  
Las fotografías no representan un vínculo contractual.*