



EMPEROR

Downloaded from www.cbradio.nl

Ninja

Manuel d'utilisation / Manual del usuario / Owner's manual / Handbuch

Votre EMPEROR NINJA en un coup d'oeil

Un vistazo a su EMPEROR NINJA

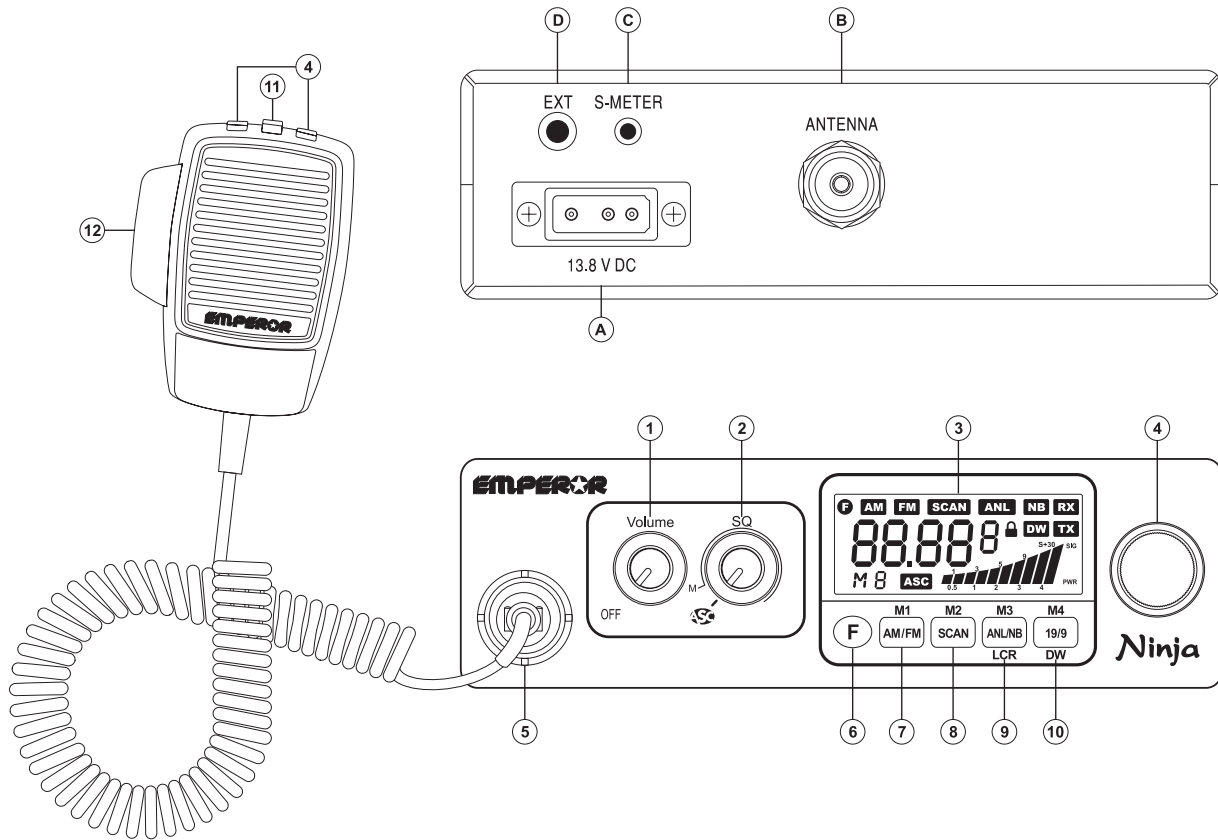

Your EMPEROR NINJA at a glance

Ihr EMPEROR NINJA auf einen blick

SOMMAIRE

INSTALLATION	5
UTILISATION	7
CARACTÉRISTIQUES TECHNIQUES	10
GUIDE DE DÉPANNAGE	10
COMMENT ÉMETTRE/RECEVOIR UN MESSAGE	10
GLOSSAIRE	11
DÉCLARATION DE CONFORMITÉ	13
GARANTIE	14
TABLEAU DES FRÉQUENCES	48

Français

SUMARIO

INSTALACIÓN	17
UTILIZACIÓN	19
CARACTERÍSTICAS TÉCNICAS	22
GUÍA DE PROBLEMAS	22
CÓMO EMITIR O RECIBIR UN MENSAJE	22
LÉXICO	23
DECLARACIÓN CE DE CONFORMIDAD	25
GARANTÍA	26
TABLA DE FRECUENCIAS	48

Español

SUMMARY

INSTALLATION	29
HOW TO USE YOUR CB	31
TECHNICAL CHARACTERISTICS	34
TROUBLE SHOOTING	34
HOW TO TRANSMIT OR RECEIVE A MESSAGE	34
GLOSSARY	35
CERTIFICATE OF CONFORMITY	36
FREQUENCY TABLES	48

English

INHALTSANGABE

INSTALLATION	39
BEDIENUNG	41
TECHNISCHE DATEN	44
BEI PROBLEMEN	44
TIPS FÜR DEN FUNKVERKEHR	44
BEURTEILUNG DER EMPFANGSQUALITÄT	45
KONFORMITÄTSERKLÄRUNG	47
CB-KANÄLE UND IHRE FREQUENZEN	48

Deutsch

ATTENTION !

*Avant toute utilisation, prenez garde de ne jamais émettre sans avoir branché l'antenne (connecteur **B** situé sur la face arrière de l'appareil), ni réglé le TOS (Taux d'Ondes Stationnaires)! Sinon, vous risquez de détruire l'amplificateur de puissance, ce qui n'est pas couvert par la garantie.*

Bienvenue dans le monde des émetteurs-récepteurs CB de la dernière génération. Cette nouvelle gamme de postes vous fait accéder à la communication électronique la plus performante. Grâce à l'utilisation de technologies de pointe garantissant des qualités sans précédent, votre EMPEROR NINJA est un nouveau jalon dans la convivialité et la solution par excellence pour le pro de la CB le plus exigeant. Pour tirer le meilleur parti de toutes ses possibilités, nous vous conseillons de lire attentivement ce mode d'emploi avant d'installer et d'utiliser votre CB EMPEROR NINJA.

A) INSTALLATION :

1) CHOIX DE L'EMPLACEMENT ET MONTAGE DU POSTE MOBILE

a) Choisissez l'emplacement le plus approprié à une utilisation simple et pratique de votre poste mobile.



SCHÉMA GÉNÉRAL DE MONTAGE



- b) Veillez à ce qu'il ne gêne pas le conducteur ni les passagers du véhicule.
- c) Prévoyez le passage et la protection des différents câbles, (alimentation, antenne, accessoires...) afin qu'ils ne viennent en aucun cas perturber la conduite du véhicule.
- d) Utilisez pour le montage le berceau (1) livré avec l'appareil, fixez-le solidement à l'aide des vis autotaraudeuses (2) fournies (diamètre de perçage 3,2 mm). Prenez garde de ne pas endommager le système électrique du véhicule lors du perçage du tableau de bord.
- e) Choisissez un emplacement pour le support du micro ou fixez-le sur le côté du poste et prévoyez le passage de son cordon.
- **NOTA** : Votre poste mobile possédant une prise micro en façade peut être encastré dans le tableau de bord. Dans ce cas, il est recommandé d'y adjoindre un haut-parleur externe pour une meilleure écoute des communications (connecteur EXT situé sur la face arrière de l'appareil : D). Renseignez-vous auprès de votre revendeur le plus proche pour le montage sur votre appareil.

2) INSTALLATION DE L'ANTENNE

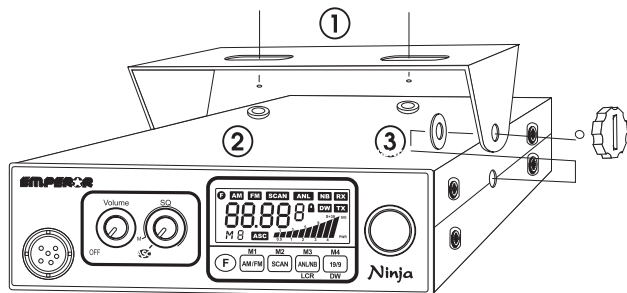
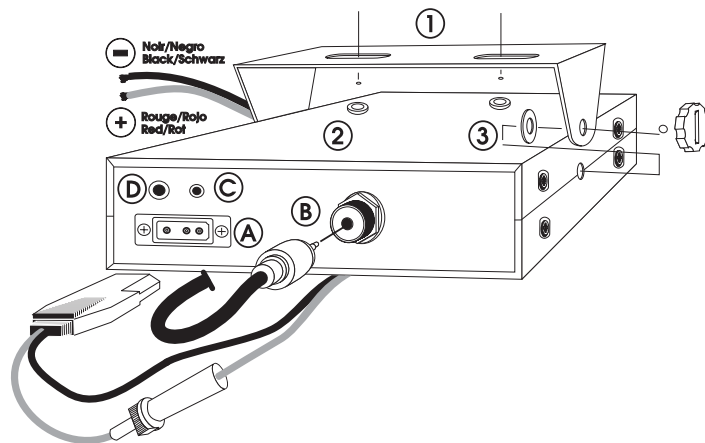
a) Choix de l'antenne :

- En CB, plus une antenne est grande, meilleur est son rendement. Votre Point Conseil saura orienter votre choix.

b) Antenne mobile :

- Il faut l'installer à un endroit du véhicule où il y a un maximum de surface métallique (plan de masse), en s'éloignant des montants du pare-brise et de la lunette arrière.
- Dans le cas où une antenne radiotéléphone est déjà installée, l'antenne CB doit être au-dessus de celle-ci.
- Il existe 2 types d'antennes : les pré-réglées et les réglables.
- Les pré-réglées s'utilisent de préférence avec un bon plan de masse (pavillon de toit ou malle arrière).
- Les réglables offrent une plage d'utilisation beaucoup plus large et permettent de tirer parti de plans de masse moins importants (voir § 5 RÉGLAGE DU TOS).
- Pour une antenne à fixation par perçage, il est nécessaire d'avoir un excellent contact antenne/plan de masse ; pour cela, grattez légèrement la tôle au niveau de la vis et de l'étoile de serrage.
- Lors du passage du câble coaxial, prenez garde de ne pas le pincer ou l'écraser (risque de rupture ou de court-circuit).
- Branchez l'antenne (B).

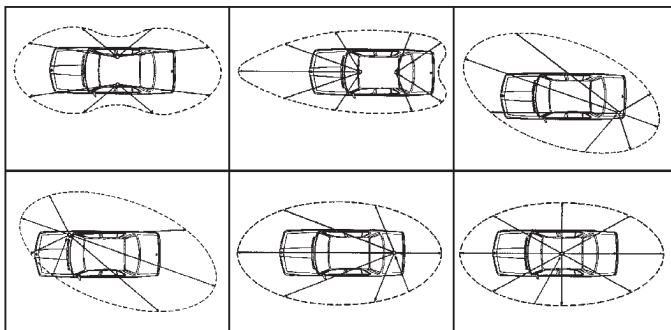

LOBE DE RAYONNEMENT

c) Antenne fixe :

- Veillez à ce qu'elle soit dégagée au maximum. En cas de fixation sur un mât, il faudra éventuellement haubaner conformément aux normes en vigueur (se renseigner auprès d'un professionnel). Les antennes et accessoires PRESIDENT sont spécialement conçus pour un rendement optimal de chaque appareil de la gamme.

3) CONNEXION DE L'ALIMENTATION

Votre EMPEROR NINJA est muni d'une protection contre les inversions de polarité. Néanmoins, avant tout branchement, vérifiez vos connexions.

Votre poste doit être alimenté par une source de courant continu de 12 Volts (A). A l'heure actuelle, la plupart des voitures et des camions fonctionnent avec une mise à la masse négative. On peut s'en assurer en vérifiant que la borne (-) de la batterie soit bien connectée au bloc moteur ou au châssis. Dans le cas contraire, consultez votre revendeur.

ATTENTION : Les camions possèdent généralement deux batteries et une installation électrique en 24 Volts. Il sera donc nécessaire d'intercaler dans le circuit électrique un convertisseur 24/12 Volts (Type PRESIDENT CV 24/12). Toutes les opérations de branchement suivantes doivent être effectuées sur un cordon d'alimentation non raccordé au poste :

- Assurez-vous que l'alimentation soit bien de 12 Volts.
- Repérez les bornes (+) et (-) de la batterie (+ = rouge, - = noir). Dans le cas où il serait nécessaire de rallonger le cordon d'alimentation, utilisez un câble de section équivalente ou supérieure.
- Il est nécessaire de se connecter sur un (+) et un (-) permanents. Nous vous conseillons donc de brancher directement le cordon d'alimentation sur la batterie (le branchement sur le cordon de l'auto-radio ou sur d'autres parties du circuit électrique pouvant dans certains cas favoriser la réception de signaux parasites).

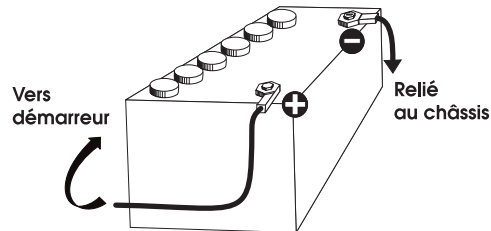

- d) Branchez le fil rouge (+) à la borne positive de la batterie et le fil noir (-) à la borne négative de la batterie.

ATTENTION : Ne jamais remplacer le fusible d'origine (2 A) par un modèle d'une valeur différente !

4) OPÉRATIONS DE BASE À EFFECTUER AVANT LA PREMIÈRE UTILISATION, SANS PASSER EN ÉMISSION (sans appuyer sur la pédale du micro)

- a) Branchez le micro,
 b) Vérifiez le branchement de l'antenne,
 c) Mise en marche de l'appareil : tounez le bouton de volume (1) dans le sens des aiguilles d'une montre jusqu'à entendre un "clic".
 d) Tournez le bouton SQUELCH au minimum (dans le sens inverse des aiguilles d'une montre).
 e) Réglez le bouton VOLUME à un niveau convenable.
 f) Amenez le poste sur le canal 20 à l'aide des sélecteurs de canaux (4).

5) RÉGLAGE DU TOS (TOS : Taux d'ondes stationnaires):

ATTENTION : Opération à effectuer impérativement lors de la première utilisation de l'appareil ou lors d'un changement d'antenne. Ce réglage doit être fait dans un endroit dégagé, à l'air libre.

* Réglage avec TOS-Mètre externe (type TOS-1 ou TOS-2 PRESIDENT) :

- a) Branchement du Tos-mètre :
 - branchez le Tos-mètre entre le poste et l'antenne, le plus près possible du poste (utilisez pour cela un câble de 40 cm maximum type CA-2C PRESIDENT).
 b) Réglage du Tos :
 - amenez le poste sur le canal 20,
 - positionnez le commutateur du Tos-mètre en position CAL (calibrage),
 - appuyez sur la pédale du micro pour passer en émission,
 - amenez l'aiguille sur l'index ▼ à l'aide du bouton de calibrage,
 - basculez le commutateur en position SWR (lecture de la valeur du TOS). La valeur lue sur le vu-mètre doit être très proche de 1. Dans le cas contraire, réajustez votre antenne jusqu'à obtention d'une valeur aussi proche que possible de 1 (une valeur de TOS comprise entre 1 et 1,8 est acceptable),
 - il est nécessaire de recalibrer le Tos-mètre, entre chaque opération de réglage de l'antenne.

Maintenant, votre poste est prêt à fonctionner.

B) UTILISATION

1) MARCHÉ/ARRET - VOLUME

- a) Pour allumer votre poste, tourner le bouton (1) dans le sens des aiguilles d'une montre.
 b) Pour augmenter le volume sonore, continuer à tourner ce bouton dans le sens des aiguilles d'une montre.

2) ASC (Automatic Squelch Control) / SQUELCH

Cette fonction permet de supprimer les bruits de fond indésirables en l'absence de communication. Le squelch ne joue ni sur le volume sonore ni sur la puissance d'émission, mais il permet d'améliorer considérablement le confort d'écoute.

a) ASC : SQUELCH A REGLAGE AUTOMATIQUE Brevet mondial, exclusivité PRESIDENT









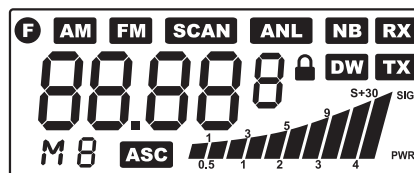





Aucun réglage manuel répétitif et optimisation permanente entre la sensibilité et le confort d'écoute lorsque l'ASC est actif (à fond en sens inverse des aiguilles d'une montre). Elle est débrayable par rotation du bouton (2) dans le sens des aiguilles d'une montre. Dans ce cas le réglage du squelch redevient manuel.

- b) **SQUELCH MANUEL** Tournez le bouton du squelch dans le sens des aiguilles d'une montre jusqu'au point exact où tout bruit de fond disparaît. C'est un réglage à effectuer avec précision, car mis en position maximum dans le sens des aiguilles d'une montre, seuls les signaux les plus forts peuvent être perçus.

3) AFFICHEUR

Afficheur LCD multifonctions (avec rétro-éclairage). Il permet de visualiser l'ensemble des fonctions :



	Touche F activée
	mode AM
	mode FM
	mode SCAN
	mode ANL
	verrouillage des touches activé
	mode NB
	dual watch activé
	mode réception
	numéro de canal ou fréquence de canal ou bande de fréquence
	préréglage canaux mémorisés
	mode ASC
	puissance du signal reçu et du signal en émission
	mode d'émission

4) SÉLECTEUR DE CANAUX : Rotateur en façade, Touches UP et DOWN sur le micro

La rotation de ce bouton vous permet de sélectionner le canal d'émission ou de réception.

Les boutons du micro permettent de monter (**UP**) ou descendre (**DOWN**) d'un canal. Un beep sonore est émis à chaque changement de canal.

5) PRISE MICRO 6 BROCHES

Elle se situe en façade de votre appareil et facilite ainsi son intégration à bord de votre véhicule.

Voir schéma de branchement en page 48.

6) TOUCHE F

Touche de Fonction.

Permet aussi d'alterner l'affichage LCD entre le NUMERO DE CANAL ou la FRÉQUENCE DE CANAL.

Appuyez sur la touche **F** pendant 2 secondes environ et vous pouvez alors sélectionner soit une fréquence affichée soit un numéro de canal.

Par exemple canal 40 sur la bande EU : **EU 40** ou **27.405** MHz

7) AM/FM ~ M1

Permet de sélectionner le mode AM/FM.

8) SCAN ~ M2

Avec cette touche, vous pouvez automatiquement chercher un canal actif.

9) NB/ANL ~ M3 ~ LCR

Noise Blanker/Automatic Noise Limiter. Ces filtres permettent de réduire les bruits de fond et certains parasites en réception.

Mode AM (NB et ANL actifs)

Une 1^{ère} pression active le filtre NB, et NB apparaît sur l'afficheur, une 2^{ème} pression active le filtre ANL, et ANL apparaît sur l'afficheur. Une nouvelle pression active les filtres NB/ANL, et NB et ANL apparaissent sur l'afficheur. Une dernière pression désactive les deux filtres, NB et ANL s'effacent.

Mode FM (NB actif seulement)

Une 1^{ère} pression active le filtre NB, et NB apparaît sur l'afficheur, une 2^{ème} pression le désactive et NB s'efface de l'afficheur.

LCR (Last Channel Recall)

Rappel du dernier canal utilisé.

10) 19/9 ~ M4 et DW

Sélecteur de canaux EMG : pour sélectionner le canal 19 ou le canal 9.

DW (DUAL WATCH)

Pour activer le DUAL WATCH, procédez comme suit :

- Sélectionnez le canal requis avec le sélecteur des canaux ou les boutons UP/DOWN sur le microphone.
- Appuyez sur **DW** pendant 2 secondes environ : vous entendrez un « bip » et **DW** clignote sur l'afficheur.
- Sélectionnez le second canal avec la même procédure.
- Appuyez sur **DW** à nouveau pendant 2 secondes environ : vous entendrez « BIP » ; **DW** s'affiche en permanence et les deux canaux sélectionnés s'affichent en alternance ; la radio commencera sa double veille.

MÉMOIRE DES CANAUX ~ M1/M2/M3/M4

La CB peut stocker et rappeler, si nécessaire, 4 canaux précédemment stockés en mémoire.

Pour stocker ou rappeler un canal en mémoire, utilisez la procédure suivante.

- Sélectionnez le canal avec le rotateur ou les boutons « UP/DOWN » sur le microphone.
- Appuyez sur la touche **F** : **F** apparaît sur l'afficheur.
- Appuyez et relâchez la touche **M1** pour rappeler le canal mémorisé.
- Appuyez et maintenez la touche **M1** pendant 2 secondes. Un nouveau canal est stocké, vous entendrez un « bip » et **M1** s'affiche.

11) BOUTON LOCK

Vous permet verrouiller / de verrouiller les touches du clavier.

12) PTT

Bouton d'émission, appuyer pour parler et relacher pour recevoir un message.

A) ALIMENTATION (13,2 V)

B) PRISE D'ANTENNE (SO-239)

C) PRISE POUR S-METRE EXTERIEUR (Ø 2,5 mm)

D) PRISE POUR HAUT-PARLEUR EXTERIEUR (8 Ω, Ø 3,5 mm)

SÉLECTION DE BANDE DE FRÉQUENCE

Les bandes de fréquence doivent être choisies selon le pays où vous utilisez votre appareil. N'utilisez en aucun cas une configuration différente. Certains pays nécessitent une licence d'utilisation.

Procédure :

1. Éteignez l'appareil.
2. Rallumez-le en appuyant simultanément sur les touches **F** et **19/9**.

3. Tournez le bouton des canaux et sélectionnez la bande de fréquences désirée (voir tableau ci-dessous).
4. Pour arrêter votre sélection, appuyez sur la touche **F**.

REMARQUE : Dans la bande de fréquence EU/UK, vous pouvez sélectionner directement la bande EU ou UK en appuyant sur la touche AM/FM.

TABLEAU DE BANDE DE FRÉQUENCES

Indices affichés	Pays
I	Italie 40 CH AM/FM 4 Watt
I2	Italie 34 CH AM/FM 4 Watt
D	Allemagne 80 CH FM 4 Watt/ 80 CH AM 1 Watt
D2	Allemagne 40 CH FM 4 Watt/ 40 CH AM 1 Watt
EU	Europe 40 CH FM 4 Watt/ 40 CH AM 1 Watt
EC	CEPT 40 CH FM 4 Watt
E	Espagne 40 CH AM/FM 4 Watt
F	France 40 CH FM 4 Watt / 40 CH AM 1 Watt
PL	Pologne 40 CH AM/FM 4 Watt
UK	Angleterre 40 CH FM 4 Watt fréquences anglaises
EU/UK	Europe 40 CH FM 4 Watt + Angleterre 40 CH FM 4 Watt

C) CARACTÉRISTIQUES TECHNIQUES

1) GÉNÉRALES :

- Canaux
(en fonction de la bande choisie) : 80 canaux
- Gamme de fréquence : 26.565 à 27.405 MHz
- Fréquences : PLL
- Températures : -10°C / +55°C
- Voltage entrée DC : 13.2 V DC ±15%
- Dimensions : 150 (L) x 200 (P) x 45 (H) mm
- Poids : 1,050 kg

2) RÉCEPTEUR

- Système de réception : Conversion Super hétérodyne
- Fréquence intermédiaire : 1° IF : 10.695 MHz, 2° IF : 455 MHz
- Sensibilité : 0.5 µV pour 20 dB SINAD en AM / FM
- Distorsion audio : moins de 8% @ 1 KHz
- Réjection image : 65 dB
- Réjection canal adjacent : 65 dB
- Taux Signal/Bruit : 45 dB
- Consommation en veille : 325 mA

3) ÉMETTEUR

- Puissance de sortie : 4W@ 13.2 V DC
- Modulation : FM : 1.8 KHz ± 0.2 KHz
- Réponse fréquence : de 400 Hz à 2.5 KHz
- Impédance de sortie : RF 50 Ohms
- Taux signal/bruit : 40 dB MIN
- Consommation : 1300 mA

D) GUIDE DE DÉPANNAGE :

1) VOTRE POSTE N'ÉMET PAS OU VOTRE ÉMISSION EST DE MAUVAISE QUALITÉ :

Vérifiez que :

- l'antenne soit correctement branchée et que le TOS soit bien réglé.
- le micro soit bien branché.

2) VOTRE POSTE NE REÇOIT PAS OU VOTRE RÉCEPTION EST DE MAUVAISE QUALITÉ :

Vérifiez que :

- le niveau du squelch soit correctement réglé.
- le bouton Volume soit réglé à un niveau convenable.
- le micro soit branché.
- l'antenne soit correctement branchée et le TOS bien réglé.
- vous êtes bien sur le même type de modulation que votre interlocuteur.

3) VOTRE POSTE NE S'ALLUME PAS :

Vérifiez :

- votre alimentation.
- qu'il n'y ait pas d'inversion des fils au niveau de votre branchement.
- l'état du fusible.

E) COMMENT ÉMETTRE OU RECEVOIR UN MESSAGE ?

Maintenant que vous avez lu la notice, assurez-vous que votre poste est en situation de fonctionner (antenne branchée).

Choisissez votre canal (19, 27).

Choisissez votre mode (AM, FM) qui doit être le même que celui de votre interlocuteur.

Vous pouvez alors appuyer sur la pédale de votre micro, et lancer le message "Attention stations pour un essai TX" ce qui vous permet de vérifier la clarté et la puissance de votre signal et devra entraîner une réponse du type "Fort et clair la station".

Relâchez la pédale, et attendez une réponse. Dans le cas où vous utilisez un canal d'appel (19, 27), et que la communication est établie avec votre interlocuteur, il est d'usage de choisir un autre canal disponible afin de ne pas encombrer le canal d'appel.

F) GLOSSAIRE

Au fil de l'utilisation de votre TX, vous découvrirez parfois un langage particulier employé par certains cibistes. Afin de vous aider à mieux le comprendre, vous trouverez ci-après dans le glossaire et le code «Q.» un récapitulatif des termes utilisés. Toutefois, il est évident qu'un langage clair et précis facilitera le contact entre tous les amateurs de radiocommunication. C'est la raison pour laquelle les termes que vous lirez ci-dessous sont donnés à titre indicatif, mais ne sont pas à utiliser de façon formelle.

ALPHABET PHONÉTIQUE INTERNATIONAL :

A Alpha	H Hotel	P Papa	W Whiskey
B Bravo	I India	Q Quebec	Y Yankee
C Charlie	J Juliett	R Romeo	Z Zulu
D Delta	L Lima	S Sierra	
E Echo	M Mike	T Tango	
F Foxtrott	N November	U Uniform	
G Golf	O Oscar	V Victor	

LANGAGE TECHNIQUE :

AM	: Amplitude Modulation (modulation d'amplitude)
BLU	: Bande latérale unique
BF	: Basse fréquence
CB	: Citizen Band (canaux banalisés)
CH	: Channel (canal)
CQ	: Appel général
CW	: Continuous waves (morse)
DX	: Liaison longue distance
DW	: Dual watch (double veille)
FM	: Frequency modulation (modulation de fréquence)
GMT	: Greenwich Meantime (heure du méridien de Greenwich)
GP	: Ground plane (antenne verticale)
HF	: High Frequency (haute fréquence)
LSB	: Low Side Band (bande latérale inférieure)
RX	: Receiver (récepteur)
SSB	: Single Side Band (Bande latérale unique)
SWR	: Standing Waves Ratio
SWL	: Short waves listening (écoute en ondes courtes)
SW	: Short waves (ondes courtes)

TOS	: Taux d'ondes stationnaires
TX	: Transceiver. Désigne un poste émetteur-ré
cepteur	CB. Indique aussi l'émission.
UHF	: Ultra-haute fréquence
USB	: Up Side Band (bande latérale supérieure)
VHF	: Very high Frequency (très haute fréquence)

LANGAGE CB :

ALPHA LIMA	: Amplificateur linéaire
BAC	: Poste CB
BASE	: Station de base
BREAK	: Demande de s'intercaler, s'interrompre
CANNE A PÊCHE	: antenne
CHERIO BY	: Au revoir
CITY NUMBER	: Code postal
COPIER	: Écouter, capter, recevoir
FIXE MOBILE	: Station mobile arrêtée
FB	: Fine business (bon, excellent)
INFÉRIEURS	: Canaux en-dessous des 40 canaux autorisés (interdits en France)
MAYDAY	: Appel de détresse
MIKE	: Micro
MOBILE	: Station mobile
NÉGATIF	: Non
OM	: Opérateur radio
SUCETTE	: Micro
SUPÉRIEURS	: Canaux au-dessus des 40 canaux autorisés (interdits en France)
TANTE VICTORINE	: Télévision
TONTON	: Amplificateur de puissance
TPH	: Téléphone
TVI	: Interférences TV
VISU	: Se voir
VX	: Vieux copains
WHISKY	: Watts
WX	: Le temps
XYL	: L'épouse de l'opérateur
YL	: Opératrice radio
51	: Poignée de mains
73	: Amitiés
88	: Grosses bises
99	: Dégager la fréquence

144	:	Polarisation horizontale, aller se coucher
318	:	Pipi
600 ohms	:	le téléphone
813	:	Gastro liquide (apéritif)

CODE «Q» :

QRA	:	Emplacement de la station
QRA Familial	:	Domicile de la station
QRA PRO	:	Lieu de travail
QRB	:	Distance entre 2 stations
QRD	:	Direction
QRE	:	Heure d'arrivée prévue
QRG	:	Fréquence
QRH	:	Fréquence instable
QRI	:	Tonalité d'émission
QRJ	:	Me recevez-vous bien ?
QRK	:	Force des signaux (R1 à R5)
QRL	:	Je suis occupé
QRM	:	Parasites, brouillage
QRM DX	:	Parasites lointains
QRM 22	:	Police
QRN	:	Brouillage atmosphérique (orages)
QRO	:	Fort, très bien, sympa
QRP	:	Faible, petit
QRPP	:	Petit garçon
QRPPette	:	Petite fille
QRQ	:	Transmettez plus vite
QRR	:	Nom de la station
QRRR	:	Appel de détresse
QRS	:	Transmettez plus lentement
QRT	:	Cessez les émissions
QRU	:	Plus rien à dire
QRV	:	Je suis prêt
QRW	:	Avisez que j'appelle
QRX	:	Restez en écoute un instant
QRZ	:	Indicatif de la station : par qui suis-je appelé?
QSA	:	Force de signal (S1 à S9)
QSB	:	Fading, variation
Q SJ	:	Prix, argent, valeur
QSK	:	Dois-je continuer la transmission ?
QSL	:	Carte de confirmation de contact
QSO	:	Contact radio

QSP	:	Transmettre à...
Q SX	:	Voulez-vous écouter sur...
QSY	:	Dégagement de fréquence
QTH	:	Position de station
QTR	:	Heure locale

CANAUX D'APPEL :

27 AM	:	appel général en zone urbaine
19 AM	:	Routiers
9 AM	:	Appel d'urgence
11 FM	:	Appel d'urgence

DÉCLARATION DE CONFORMITÉ

Nous, GROUPE PRESIDENT ELECTRONICS, Route de Sète, BP 100 –
34540 Balaruc – FRANCE,

Déclarons, sous notre seule responsabilité que l'émetteur-récepteur de
radiocommunication CB,

Marque : **EMPEROR**
Modèle : **NINJA**
Fabriqué en Thaïlande

est conforme aux exigences essentielles de la Directive
1999/5/CE (Article 3) transposées à la législation nationale, ainsi qu'aux
Normes Européennes suivantes:

EN 300 135-2:v1.1.1 (2000)
EN 300 433-2 :v1.1.2 (2000)
EN 301 489-13 v 1.2.1 (2002)
EN 60215 (1996)

Balaruc, le 10/12/2003



Jean-Gilbert MULLER
Directeur Général

CONDITIONS GENERALES DE GARANTIE

VOLET A CONSERVER

Ce poste est garanti **2 ANS** pièces et main d'oeuvre dans son pays d'achat contre tout vice de fabrication reconnu par notre service technique. Il est recommandé de lire attentivement les conditions ci-après et de les respecter sous peine d'en perdre le bénéfice.

- * Pour être valable, la garantie doit nous être retournée au plus tard 1 mois après l'achat.
- * Détacher après l'avoir fait remplir la partie ci-contre et la retourner dûment complétée.
- * Toute intervention effectuée dans le cadre de la garantie sera gratuite et les frais de réexpédition pris en charge par notre Société.
- * Une preuve d'achat doit être jointe obligatoirement avec le poste à réparer.
- * Les dates inscrites sur le bon de garantie et la preuve d'achat doivent concorder.
- * Ne pas procéder à l'installation de votre appareil sans avoir lu ce manuel d'instructions.
- * Aucune pièce détachée ne sera envoyée ni échangée par nos services au titre de la garantie.

Ne sont pas couverts :

- * Les dommages causés par accident, choc ou emballage insuffisant.
- * Les transistors de puissance, les micros, les lampes, les fusibles et les dommages dus à une mauvaise utilisation (antenne mal réglée, TOS trop important, inversion de polarité, mauvaises connexions, surtension, etc...)
- * La garantie ne peut être prorogée par une immobilisation de l'appareil dans nos ateliers, ni par un changement d'un ou plusieurs composants ou pièces détachées.
- * Les interventions ayant modifiées les caractéristiques d'agrément, les réparations ou modifications effectuées par des tiers non agréés par notre Société.

Si vous constatez des défauts de fonctionnement :

- * Vérifier l'alimentation de votre appareil et la qualité du fusible.
- * Contrôlez les différents branchements: jacks, prise d'antenne, prise du microphone...
- * Assurez-vous de la bonne position des différents réglages de votre appareil: gain micro en position maxi, squelch au minimum, commutateur PA/CB, etc...
- * En cas de non prise en charge au titre de la garantie, l'intervention et la réexpédition du matériel seront facturés.
- * Cette partie doit être conservée même après la fin de la garantie et si vous revendez votre poste, donnez la au nouveau propriétaire pour le suivi S.A.V.
- * En cas de dysfonctionnement réel, mettez-vous d'abord en rapport avec votre revendeur qui décidera de la conduite à tenir.
- * Dans le cas d'une intervention hors garantie, un devis sera établi avant toute réparation jugée onéreuse par rapport à la valeur du matériel.

Vous venez de faire confiance à la qualité et à l'expérience de PRESIDENT et nous vous remercions. Pour que vous soyez pleinement satisfait de votre achat, nous vous conseillons de lire attentivement ce manuel. N'oubliez pas de nous retourner la partie droite de ce bon de garantie, c'est très important pour vous car cela permet d'identifier votre appareil lors de son passage éventuel dans nos ateliers. Quant au questionnaire, son objectif est de mieux vous connaître et ainsi en répondant à vos aspirations, nous oeuvrerons ensemble pour l'avenir de la CB.



La Direction Technique
et
Le Service Qualité



Date d'achat :

Type : radio CB NINJA EMPEROR

N° de série :



SANS LE CACHET DU DISTRIBUTEUR LA GARANTIE SERA NULLE



SERVICE DES GARANTIES
 Route de SETE - BP 100
 34540 BALARUC - FRANCE

Date d'achat :

Type : radio CB NINJA EMPEROR

N° de série :



SANS LE CACHET DU DISTRIBUTEUR LA GARANTIE SERA NULLE



Nom.....Prénom

Adresse

Ville.....Code postal.....Tel

Depuis quand faites-vous de la CB ?

Qu'aviez-vous comme poste auparavant ?

Quelle marque d'antenne utilisez-vous ?

Quelles sont les raisons de votre achat ?

- | | |
|--|---|
| <input type="checkbox"/> <i>Info route</i> | <input type="checkbox"/> <i>Sécurité</i> |
| <input type="checkbox"/> <i>Convivialité</i> | <input type="checkbox"/> <i>Technique</i> |
| <input type="checkbox"/> <i>Assistance-radio</i> | <input type="checkbox"/> <i>Autres</i> |

Allez-vous l'installer *en fixe* ou *en mobile*

Sur quel type de véhicule allez-vous l'installer ?

Auto *Véhicule utilitaire* *Poids lourd*

Etes-vous affilié à une fédération ?..... ou à un Club ?

Quels magazines de CB lisez-vous ?

Avez-vous d'autres lectures ?

Quels sont vos loisirs ?

Quelle est votre tranche d'âge ?

- | | | |
|----------------------------------|--------------------------------|----------------------------------|
| - de 20 <input type="checkbox"/> | 20/30 <input type="checkbox"/> | 30/40 <input type="checkbox"/> |
| 40/50 <input type="checkbox"/> | 50/60 <input type="checkbox"/> | + de 60 <input type="checkbox"/> |

Quelle est votre profession ?

- | | | |
|---|--|--|
| <i>sans profession</i> <input type="checkbox"/> | <i>employé</i> <input type="checkbox"/> | <i>ouvrier</i> <input type="checkbox"/> |
| <i>chauffeur</i> <input type="checkbox"/> | <i>agriculteur</i> <input type="checkbox"/> | <i>étudiant</i> <input type="checkbox"/> |
| <i>cadre</i> <input type="checkbox"/> | <i>prof. libérale</i> <input type="checkbox"/> | |

Este equipo es apto para su uso en territorio español, para lo cual requiere de autorización administrativa concedida por la Dirección General de Telecomunicaciones y Tecnologías de la Información. Para otros países consultar tabla de restricciones p.49.

¡ ATENCIÓN !

*Antes de la utilización tengan cuidado de nunca emitir sin haber previamente conectado la antena (conector **B** situado en la parte trasera de su equipo), ajustado el ROE (Relación de Ondas estacionarias)! Si no, se expone a dañar el amplificador de potencia, no cubierto por la garantía.*

President Antenas Ibérica S.A. Declara bajo su responsabilidad, que este aparato cumple con lo dispuesto en la Directiva 99/05/CE, del Parlamento Europeo y del consejo de 9 de marzo de 1999, transpuesta a la legislación española mediante el Real Decreto 1890/2000, de 20 de noviembre.

Bienvenido al mundo de los emisores-receptores CB de la última generación. Esta nueva gama de aparatos le introduce en la comunicación electrónica más avanzada. Por su tecnología de vanguardia que garantiza una calidad sin precedentes, su EMPEROR NINJA es un nuevo hito en la comunicación y la solución por excelencia para el profesional de la CB más exigente. Para aprovechar todas sus posibilidades, le aconsejamos lea atentamente el modo de utilización antes de instalar y utilizar su CB EMPEROR NINJA.

A) INSTALACIÓN

1) ELEGIR EL EMPLAZAMIENTO Y MONTAJE DEL PUESTO MÓVIL

a) Elegir el emplazamiento más apropiado para una utilización simple y práctica de su emisora móvil.

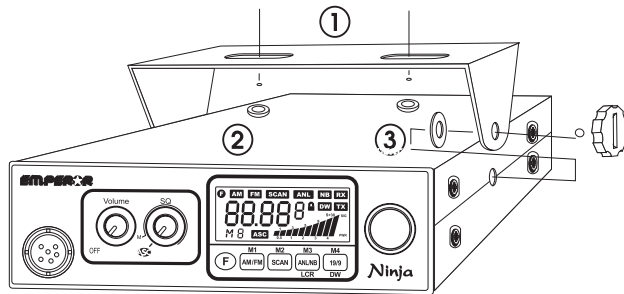

ESQUEMA GENERAL DE MONTAJE

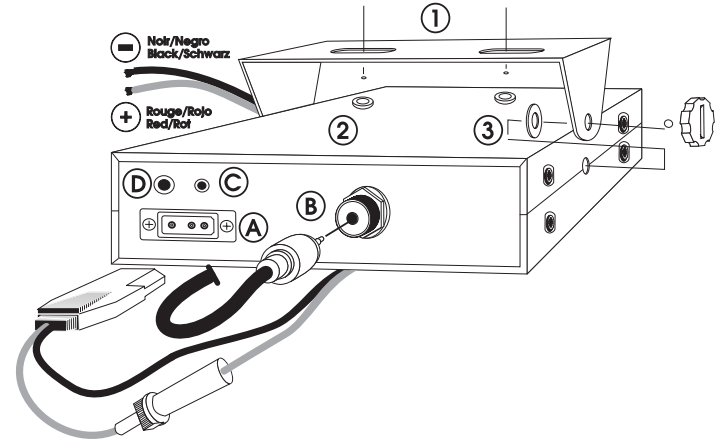

- b) Vigilar que no moleste al conductor ni a los pasajeros del vehículo.
- c) Prevenir el paso y la protección de los diferentes cables (alimentación, antena, accesorios, ...) con el fin de que en ningún caso perturben la conducción del vehículo.
- d) Utilice para el montaje el soporte (1) entregado con el equipo, fíjelo sólidamente con la ayuda de los tornillos (2) facilitados (diámetro de perforación 3.2 mm). Procure no dañar el sistema eléctrico del vehículo al perforar el salpicadero.
- f) Elija un emplazamiento para el soporte del micro y prevenga el paso de su cable.
- **NOTA:** Su emisora móvil posee una toma de micro frontal que puede empotrarse en el salpicadero. En este caso es recomendable ajustar un altavoz externo para una mejor escucha de las comunicaciones (conectar EXT.SP situado sobre la parte superior del aparato: D). Infórmese dirigiéndose a su vendedor, le aconsejará más adecuadamente sobre el montaje de su equipo.

2) INSTALACIÓN DE LA ANTENA

a) Elección de la Antena:

- En la CB, cuanto más larga es la antena, mejor su rendimiento. Su suministrador le orientará en la elección.

b) Antena móvil:

- Hay que instalarla en un lugar del vehículo donde tenga un máximo de superficie metálica (plan de masa), se alejará de los montantes del parabrisas y del cristal trasero.
- En el caso de que una antena radioteléfono ya esté instalada, la antena CB debe estar más arriba que ésta.
- Existen dos tipos de antenas; las preajustables y las ajustables.
- Las preajustables se utilizan con una toma de tierra (en los tejados de las casas o en el capó posterior).
- Las ajustables ofrecen una zona de utilización mayor y permiten sacar mayor partido del plano de tierra de superficie reducida (ver § 5 AJUSTE DE LA ROE).
- Para una antena fija por agujereamiento, es necesario un excelente contacto antena/toma de Tierra. Para ésto rasque ligeramente la chapa al nivel del tornillo y de la arandela de ajuste.
- Cuando pase el cable de conexión, tener en cuenta de no pinzarlo o aplastarlo (hay riesgo de ruptura o de cortocircuito).
- Conectar la antena (B).

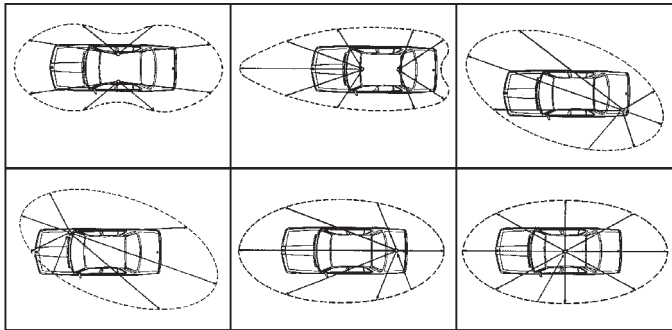

LOBULO DE RADIACIÓN

c) Antena fija:

- Vigilar que ésta esté libre de obstáculos al máximo. En caso de fijación sobre un mástil. Se hará conforme a las normas en vigor (infórmese dirigiéndose a un profesional). Las antenas y accesorios PRESIDENT están especialmente contruidos para un rendimiento óptimo en cada aparato de la gama.

3) CONEXIÓN DEL ALIMENTADOR

Su EMPEROR NINJA está provisto de una protección contra las inversiones de polaridad. Sin embargo antes de conectarlo verifique sus conexiones.

Su emisora debe alimentarse por una fuente de corriente continua de 12 voltios (A). En este momento, la mayor parte de los coches y camiones funcionan con una toma de tierra negativo, se puede asegurar verificando que el terminal (-) de la batería esté bien conectado al bloque del motor o bastidor. En el caso contrario, consulte con su suministrador.

ATENCIÓN: Los camiones poseen generalmente dos baterías y una instalación eléctrica de 24 voltios, entonces será necesario intercalar en el circuito eléctrico un convertidor 24/12 Voltios (Tipo PRESIDENT CV 24/12).

Todas las operaciones de conexión siguientes, deben efectuarse con el cable de alimentación no conectado a la emisora:

- Asegúrense que el alimentador sea de 12 Voltios.
- Identifique los polos (+) y (-) de la batería (+ = rojo, - = negro). En el caso que sea necesario alargar el cable de alimentación utilice un cable de sección equivalente o superior.
- Es necesario conectar sobre un (+) y (-) permanentes, a fin que no sea necesario marcar el código de acceso (Sistema del Código de Seguridad) a cada iniciación del vehículo. Les aconsejamos enchufar directamente el cable de alimentación en la batería (el enchufe sobre el cable del autorradio o sobre otras partes del circuito electrónico podrán en ciertos casos favorecer la recepción de las señales parásitas).

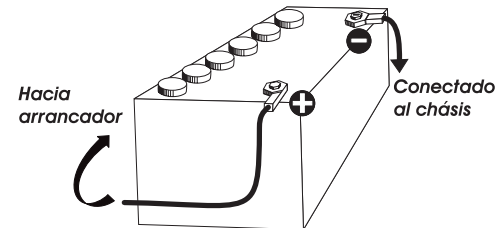

- d) Conecten el hilo rojo (+) al borne positivo de la batería y el hilo negro (-) al borne negativo de la batería.
- e) Conectar el cable de alimentación la emisora.

ATENCIÓN: ¡No reemplace jamás el fusible de origen (2 A) por un modelo de un valor diferente!

4) OPERACIONES DE BASE A EFECTUAR ANTES DE LA PRIMERA UTILIZACIÓN, SIN USAR LA EMISIÓN (sin apoyar sobre el botón del micro)

- a) Conectar el micro.
- b) Verificar la conexión de la antena.
- c) Puesta en marcha del aparato, girar el botón volumen (1) en el sentido inverso de las agujas del reloj.
- d) Girar el botón silenciador SQUELCH al máximo (en el sentido inverso de las agujas del reloj). Regular el botón VOLUME al nivel conveniente.
- e) Ajustar la emisora al canal 20 es decir con ayuda del conmutador rotativo o los botones UP / DOWN del micrófono.

5) AJUSTE DEL ROE (ROE: Relación de Ondas Estacionarias)

ATENCIÓN: Operación a efectuar imperativamente antes de la primera utilización del aparato o antes de cambiar de antena. Este reglaje se debe realizar en un lugar libre de obstáculos, al aire libre.

* **Ajuste con ROE-Medidor externo (tipo PRESIDENT ROE-1 o ROE-2):**

- a) Conexión de la ROE-Medidor:
 - Conectar la ROE-Medidor entre la emisora y la antena, lo más cerca posible de la emisora (utilice para esto un cable de 40 cm. máximo tipo PRESIDENT CA-2C).
- b) Ajuste de la ROE:
 - Introducir la emisora sobre el canal 20.
 - Posicionar el conmutador de ROE-medidor en posición CAL (calibrado).
 - Pulsar sobre el botón del micro para pasar a emisión.
 - Introducir la aguja sobre el índice ▼ con ayuda del botón de calibración.
 - Colocar el conmutador en posición SWR (lectura del valor de la ROE). El valor manifestado sobre su medidor debe estar cerca de 1. En el caso contrario, reajustar la antena hasta obtener el valor más cercano posible de 1 (un valor de ROE comprendido entre 1 y 1,8 es aceptable).
 - Es aconsejable recalibrar, entre cada operación de regulación de la antena.

Ahora, su emisora está lista para funcionar.

B) UTILIZACIÓN

1) INTERRUPTOR DE VOLUMEN

- a) Para encender la emisora girar el botón (1) en el sentido de las agujas del reloj.
- b) Para aumentar el volumen girar el botón en el sentido de las agujas del reloj.

2) ASC (Automatic Squelch Control) / SQUELCH

Suprime los ruidos de fondo indeseables en la ausencia de comunicación. El squelch no influye en el volumen ni en la posición de emisión, pero permite escuchar confortablemente.

a) ASC (AJUSTE AUTOMÁTICO DEL SQUELCH) *Patente mundial, exclusividad de PRESIDENT.*









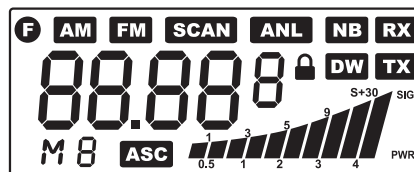



Ningún ajuste repetitivo, optimización permanente entre la sensibilidad y la escucha confortable cuando el ASC está activado (a fondo en sentido inverso a las agujas de un reloj). Esta función es conmutable por la rotación del botón (2) en sentido de las agujas de un reloj, en este caso el ajuste del squelch vuelve a ser manual.

- b) **SQUELCH MANUAL** Girar el botón del SQUELCH en el sentido de las agujas del reloj justo hasta el punto exacto, todos los ruidos de fondo desaparecerán. Este ajuste debe hacerse con precisión, pues colocado en posición máxima en el sentido de las agujas del reloj, únicamente se reciben las señales más fuertes.

3) PANTALLA

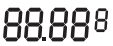
Visualizador multifunciones de LCD (con iluminación posterior). Permite visualizar todas las funciones.



	Pulsador F activado
	AM modalidad seleccionada
	FM modalidad seleccionada
	SCAN modalidad activada
	ANL Filtro activado
	LOCK : Inhibición de pulsadores activada
	NB Filtro activado
	DW : modalidad de doble escucha activada
	RX: indica que el equipo está en recepción
	Número de canal o frecuencia de canal o banda de frecuencia
	Preajuste de canales memorizados
	ASC modalidad activada
	Indicador analógico del nivel de señal recibido y transmitido.
	TX : indica que el equipo está en transmisión

4) SELECTOR DE CANALES: Conmutador Rotativo, Pulsadores UP y DOWN

La rotación de este botón le permite seleccionar el canal de emisión o recepción.

Los pulsadores de cambio de canales del micrófono permiten subir (UP) o bajar (DOWN) de un canal. Una señal sonora se emite a cada cambio de canal.

5) CONEXIÓN DEL MICRO 6 PINS

Está situada en la parte delantera de su emisora y facilita su instalación. Ver esquema a continuación página 48.

6) PULSADOR F

Pulsador de función.

Permite también seleccionar entre visualizar un CANAL o UNA FRECUENCIA DE CANAL en la pantalla.

Presione durante 2 segundos el botón **F** y usted puede seleccionar entonces entre un número de canal o la frecuencia correspondiente al canal elegido. Por ejemplo en el canal 40 en la banda EU : **EU 40** o **27.405** MHz.

7) PULSADOR AM/FM ~ M1

Para seleccionar la modalidad de AM/FM.

8) PULSADOR SCAN ~ M2

Con la activación de esta función , usted puede buscar un canal activo automáticamente.

9) PULSADOR NB/NL ~ M3 e LCR

Noise Blanker/Limitador Automático de ruidos. Estos filtros permiten reducir los ruidos de fondo y ciertos parásitos en recepción.

Modo AM (NB et ANL activos)

Una presión activa el filtro NB, y NB aparece en la pantalla. Una segunda presión activa el filtro ANL, y ANL aparece en la pantalla. Una nueva presión activa los filtros NB/ANL, y NB/ANL aparecen en la pantalla. Una última presión desactiva los dos filtros, NB/ANL desaparecen.

Modo FM (NB solo activo)

Una primera presión activa el filtro NB, y NB aparece en la pantalla. Una segunda presión lo desactiva, y NB desaparece.

LCR (Last Channel Recall)

Llamada del último canal utilizado.

10) PULSADOR 19/9 ~ M4 e DW

El selector de canales de EMG : para seleccionar el canal 19 o el canal 9.

PULSADOR DW (DUAL WATCH)

Para activar la DW (Doble escucha), proceda como sigue:

- Seleccione el canal requerido con el selector de canales o los botones UP/ DOWN en el micrófono.
- Presione durante 2 segundos **DW**: usted oír un « bip » y **DW** parpadeará en el visualizador.
- Seleccione el segundo canal con el mismo procedimiento.
- Presione nuevamente durante 2 segundos **DW**: usted oír « BIP » ; **DW** se visualizará permanentemente y los dos canales seleccionados se visualizarán de forma alternada ; la radio ya está en doble escucha.

MEMORIA DE CANALES ~ M1/M2/M3/M4

El Emperor Ninja puede memorizar y utilizar, si es necesario, 4 canales guardados previamente en la memoria.

Para guardar o seleccionar un canal en la memoria, use el procedimiento siguiente.

- Seleccione el canal con el selector o los botones « UP/DOWN » en el micrófono.
- Presione el botón **F** : **F** aparece en el visualizador.
- Pulse **M1** para seleccionar una memoria.
- Presione durante 2 segundos **M1**. Un nuevo canal se memoriza, usted oír un « bip » y **M1** se visualiza.

11) PULSADOR LOCK

Permite enclavar/desenclavar los pulsadores del equipo inhibiendo su uso.

12) PEDAL DEL MICRÓFONO

Apretar para hablar y soltar para recibir un mensaje.

A) ALIMENTACIÓN (13,2 V)

B) ANTENA (SO-239)

C) S-METER EXTERIOR (Ø 2,5 mm)

D) ALTAVOZ EXTERIOR (8 Ω, Ø 3,5 mm)

SELECCIÓN DE BANDA DE FRECUENCIA

Deben escogerse las bandas de frecuencia según el país donde usted usa su dispositivo. En ningún caso debe utilizarse una configuración diferente al país de uso. En algunos países se necesita una licencia para su uso. Consulte la documentación anexa.

Procedimiento :

1. Apague su equipo
2. Reenciéndalo mientras presiona simultáneamente en los botones **F** y **19/9**.

3. Gire el botón de los canales y seleccione la banda de frecuencias deseada (para ver el cuadro debajo).

4. Para detener su selección, presione el pulsador **F**.

ATENCIÓN : En la banda de frecuencia de EU/UK, usted puede seleccionar la banda EU o REINO UNIDO pulsando el botón de AM/FM.

CUADRO DE BANDAS DE FRECUENCIAS

Indicaciones	País
I	Italia 40 CH AM/FM 4 Vatio
I2	Italia 34 CH AM/FM 4 Vatio
D	Alemania 80 CH FM 4 Vatio / 80 CH AM 1 Vatio
D2	Alemania 40 CH FM 4 Vatio / 40 CH AM 1 Vatio
EU	Europa 40 CH FM 4 Vatio / 40 CH AM 1 Vatio
CE	CEPT 40 CH FM 4 Vatio
E	España 40 CH AM/FM 4 Vatio
F	Francia 40 CH FM 4 Vatio / 40 CH AM 1 Vatio
PL	Polonia 40 CH AM/FM 4 Vatio
UK	Reino Unido 40 CH FM 4 Vatio frecuencias inglesas
EU/UK	Europa 40 CH FM 4 Vatio + Reino Unido 40 CH FM 4 Vatio



La utilización de la banda correcta en cada país es responsabilidad del usuario.

C) CARACTERÍSTICAS TÉCNICAS

1) GENERAL

- Canales
(en función de la banda elegida) : 80 canales
- Rango de frecuencias : 26.565 a 27.405 MHz
- Control de frecuencias : PLL
- Temperaturas : - 10°C / +55°C
- Tensión de alimentación DC : 13.2 V DC \pm 15%
- Dimensiones : 150 (L) x 200 (P) x 45 (A) mm
- Peso : 1.050 Kg.

2) RECEPTOR

- Sistema de recepción : Doble súper heterodino
- FI : 1ª FI : 10,695 MHz, 2ª FI: 455 kHz
- Sensibilidad : 0.5 μ V para 20 dB de SINAD en AM / FM
- Distorsión audio : inferior a 8% @ 1 KHz
- Rechazo a la frecuencia imagen : 65 dB
- Rechazo al canal adyacente : 65 dB
- Relación Señal/Ruido : 45 dB
- Consumo en Recepción : 325 mA

3) EMISOR

- Potencia de salida : 4W @ 13.2 V DC
- Modulación : FM : 1.8 kHz \pm 0.2 kHz
- Respuesta en frecuencia : de 400 Hz en 2.5 kHz
- Impedancia de salida : RF 50 Ohm
- Relación Señal/Ruido : 40 dB MIN
- Consumo en TX : 1300 mA

D) GUÍA DE PROBLEMAS:

1) LA EMISORA NO EMITE O SU EMISION ES DE MALA CALIDAD:

- Verificar que la antena esté correctamente conectada y que la ROE esté bien regulado.
- Verificar que el micro esté bien instalado.

2) LA EMISORA NO RECIBE O SU RECEPCIÓN ES DE MALA CALIDAD:

- Verificar que el nivel del silenciador (squelch) esté correctamente regulado.
- Verificar que el botón de Volume esté regulado convenientemente.
- Verificar que el micro esté bien instalado.
- Verificar que la antena esté correctamente instalada y la ROE bien regulada.
- Verificar si V.d. está utilizando el mismo tipo de modulación que su interlocutor.

3) LA EMISORA NO SE ILUMINA:

- Verificar el alimentador.
- Verificar que no haya una inversión en los hilos al nivel de la acometida.
- Verificar el fusible.

E) ¿ CÓMO EMITIR O RECIBIR UN MENSAJE ?

Ahora que ha leído la noticia, asegúrese que su emisora esté lista para funcionar (antena conectada).

Elijan el canal (19,27).

Elijan el modo (AM, FM) teniendo en cuenta que debe ser el mismo que el de su interlocutor.

Pueden entonces apretar sobre el pedal de su microfono, y lanzar el mensaje "atención estaciones, ensayo de emisora", lo que permite verificar la claridad y la potencia de su señal y debe provocar una contestación de tipo: "fuerte y claro la estación".

Suelten el pedal y esperen una contestacion. Si utilizan un canal de llamada (19.27), y la comunicación se establece, es preciso elegir otro canal disponible para no obstruir el canal de llamada.

F) LÉXICO:

Durante la utilización de su emisora, descubrirán un lenguaje particular empleado por algunos cebeistas. Para ayudarles a entenderlo mejor, le damos, en el léxico y el código «Q», un recapitulativo de las palabras utilizadas. Sin embargo, es evidente que un lenguaje claro y preciso facilitará el contacto entre los aficionados de radiocomunicación. Por eso, las palabras mencionadas a continuación son solo indicativas, y no deben ser utilizadas de manera formal

ALFABETO FONÉTICO INTERNACIONAL:

A Alpha	H Hotel	P Papa	W Whiskey
B Bravo	I India	Q Quebec	Y Yankee
C Charlie	J Juliett	R Romeo	Z Zulu
D Delta	L Lima	S Sierra	
E Echo	M Mike	T Tango	
F Foxtrott	N November	U Uniform	
G Golf	O Oscar	V Victor	

TERMINOS DEL ARGOT CEBEISTA:

A.L.	: Amplificador lineal
ARMONICOS	: Hijos
AVE MARIA	: Amplitud de modulación
BARBAS	: Interferencias de canales próximos
BARRA MOVIL	: Estación de movimiento
BASE	: Estación fija
BIGOTADA	: Reunión de aficionados
BREAK	: Solicitar transmisión o entrada
BREAKER	: El que interrumpe
CAJA TONTA	: Televisión
CHICHARRA	: Amplificador lineal
CORTINERO	: Radioescucha
CRUCE DE ANTENAS	: Comunicación en CB
DOS METROS HORIZONTALES	: La cama
ENCENDER FILAMENTOS	: Encender el equipo de CB
ESPIRAS	: Edad
FOTOCOPIA	: Hermano/hermana
FRECUENCIA	: Megahertzios que corresponden al canal
KAS	: Peseñas expresadas generalmente en mil
LABORO	: Trabajo, ocupación
LADRILLO	: Emisora de 27 MHz

LINEA DE BAJA	: Teléfono
O LINEA DE 500	: Hablar emitiendo
MODULAR	: Conforme, de acuerdo
O.K.	: Conforme
OKAPA	: Megafonía
P.A.	: Micrófono
PASTILLA	: Apartado de Correos
P.O. BOX	: Padres
PRIMERISIMOS	: Lugar de reunión
PUNTITO	: Guardia Civil
PUNTOS VERDES	: Recibido
E.	: Receptor
RX.	: Marido, novia
SAXO	: Amplificador lineal
SECRETARIA	: Televisión
TIA VINAGRE O TIA VIRGINIA	: Radioescucha
TRASMATA	: Transmisor
TX	: Encontrarse en persona
VERTICAL	: Teléfono
VIA BAJA	: Comer, cenar
VITAMINARSE	: Watos
WISKIES	: Amplificador lineal
ZAPATILLA	: Saludos amistosos
33	: Abrazos
51	: Mucho éxito
55	: Saludos
73	: Besos y cariños
88	

CÓDIGO «Q»:

QRA	: Nombre de estación u operador
QRB	: Distancia aproximada en línea recta entre estaciones
dos	: Frecuencia exacta
QRG	: Tonalidad de una emisión valorada de 1 a 3
QRI	: Legibilidad, comprensibilidad de una señal. En CB, Radio valorado de 1 a 5
QRR	: Estar ocupado, trabajando
QRL	: Interferencia, valorado de 1 a 5
QRM	: Aumentar la potencia del emisor
QRO	: Disminuir la potencia del emisor
QRP	

QRT	:	Cesar la emisión
QRV	:	Estar preparado, dispuesto
QRX	:	Cita para transmitir. En CB, «Manténgase a la Escucha»
QRY	:	Turno para transmitir
QRZ	:	Nombre de la estación que llama. En CB, «Quedar a la escucha»
QSA	:	Fuerza de una señal. En CB Santiago. Valorado de 1 a 9
QSB	:	Variaciones de la fuerza de señal. Desvanecimiento. Fading. Valorado de 1 a 5
QSL	:	Acuse de recibo. Tarjeta confirmando comunicación
QSO	:	Solicitar comunicación. En CB, además, comunicación directa entre dos o más estaciones
QSP	:	Retransmisión a través de estación puente
QSY	:	Pasar a transmitir en otra frecuencia o canal
QTC	:	Mensaje a transmitir
QTH	:	Localización geográfica de la estación
QTR	:	Hora exacta
QUT	:	Localización geográfica de accidente o siniestro

NOTA: El Código Q es la fusión de las dos definiciones, como pregunta y como respuesta, es una sola definición aceptada en CB.

DECLARACIÓN DE CONFORMIDAD

D. Jean Gilbert Muller, en calidad de Director General de Groupe President Electronics , Route de Sète, BP 100 – 34540 Balaruc - Francia

Declaramos bajo nuestra responsabilidad , la conformidad del producto:

Descripción **Radioteléfono CB 27**
Marca **Emperor**
Modelo **Ninja**
Fabricado en Tailandia

al que se refiere esta declaración , con las normas y los documentos normativos siguientes:

EN 300 135-2:v1.1.1 (2000)
EN 300 433-2 :v1.1.2 (2000)
EN 301 489-13 v 1.2.1 (2002)
EN 60215 (1996)

Punto 5º de la resolución de 18 de noviembre de 2002,(BOE 2 de diciembre) de la Secretaría de Estado española de Telecomunicaciones y para la Sociedad de la Información.

De acuerdo con las disposiciones de la Directiva 99/05/CE, del Parlamento Europeo y del Consejo de 9 de marzo de 1999, transpuesta a la legislación española mediante el Real Decreto 1890/2000, de 20 de noviembre de 2000.

Balaruc a 10 de diciembre de 2004



Jean Gilbert Muller
Director General

CONDICIONES GENERALES DE GARANTÍA EN ESPAÑA

PARTE A CONSERVAR



Botánica, 107-109, Pol. Ind. Gran Vía Sud
08908 L'HOSPITALET DE LLOBREGAT
BARCELONA

De acuerdo con la Ley 23/2003 de 10 de julio y el artículo 3 de la Directiva 1999/44CE del Parlamento Europeo y del Consejo sobre las garantías de los bienes de consumo, la garantía incluye los siguientes derechos:

Reparación gratuita de los vicios o defectos de origen y los daños y perjuicios por ellos ocasionados.

En el supuesto de que la reparación no fuese satisfactoria y el aparato no cumpla las condiciones de uso para las que fue diseñado, el titular de la garantía tiene derecho a la sustitución por otro de idénticas características o a la devolución del precio pagado.

Este aparato tiene una garantía de 2 años de piezas y mano de obra. La garantía ampara la reparación totalmente gratuita de cualquier vicio o defecto de fabricación que sea reconocido por nuestro departamento técnico, en base a las condiciones siguientes, que aconsejamos leer detenidamente, para así , observándolas, poder disfrutar de su cobertura.

- Para un mejor servicio recorte la parte lateral de esta tarjeta y devuélvanosla debidamente cumplimentada hasta 30 días después de la fecha de compra.
- La prueba de compra ,factura de venta, debe ser obligatoriamente adjunta al aparato cuando se envíe el aparato para su reparación.
- Las fechas inscritas en el resguardo de garantía y la prueba de compra deben concordar.
- No instale el aparato antes de leer el Manual de Instrucciones.
- Ninguna pieza de recambio será enviada, por nuestro departamento técnico, en base a la garantía.

Esta garantía no cubre:

- Los daños causados por accidentes o golpes motivados por envoltorios defectuosos al sernos remitido el aparato (utilice preferentemente el embalaje de origen y una protección suplementaria).
- Los daños que se produzcan por una manipulación indebida , golpes, antena mal ajustada, ROE (relación de ondas estacionarias) excesiva o demasiado grande(mayor que 2), inversión de polaridad de la tensión de alimentación, conexiones incorrectas , sobre tensiones, la tensión nominal de la alimentación no puede superar la de una batería de 12V, etc..
- Las modificaciones de las Normas de Telecomunicaciones , las reparaciones y/o modificaciones efectuadas por terceros, sin la aprobación de nuestra empresa.

Si Ud. observa defectos de funcionamiento:

- Compruebe la alimentación de su aparato y el estado del fusible.
- Controle los enchufes de los distintos conectores; tomas de antena, micrófono y alimentación.
- Verifique la posición de los distintos mandos del aparato, ganancia de micro al máximo, squelch al mínimo, conmutador PA/CB, etc..
- En el supuesto que la intervención no esté amparada por la garantía, se facturarán las piezas , la mano de obra y los gastos de envío.
- Conserve este resguardo de su garantía, aunque ésta haya caducado. Si Ud. vende su aparato entregue el resguardo de su garantía al nuevo propietario a fin de facilitarle el Servicio Post Venta.

- Consulte con su vendedor quien le aconsejará y se ocupará del seguimiento de su aparato, por intermedio nuestro si ha lugar.
- Para toda intervención, fuera de garantía, cuyo importe se juzgue elevado en relación al valor del aparato, se hará un presupuesto previo por escrito para su eventual aceptación.

Ud. ha confiado en la experiencia y calidad de PRESIDENT y se lo agradecemos. Para que quede totalmente satisfecho de su compra , aconsejamos leer atentamente este manual. No olvide de devolvernos la parte derecha de su bono de garantía; es muy importante para Ud., ya que permite una fácil identificación de su aparato durante una eventual intervención en nuestros servicios técnicos . Respecto al cuestionario, nuestro objetivo es conocerle mejor y así , contestando a sus aspiraciones, trabajar juntos para el porvenir de la CB.

La Dirección Técnica y el
Departamento de Calidad

Nombre.....Apellidos

Dirección

Ciudad.....Código postal.....Tel

Fecha de compra:

Tipo: Radio CB NINJA EMPEROR

Nº de Serie:

SIN SELLO DEL DISTRIBUIDOR LA GARANTÍA NO SERÁ VALIDA.





Botánica, 107-109, Pol. Ind. Gran Vía Sud
08908 L'HOSPITALET DE LLOBREGAT
BARCELONA

Fecha de compra:

Tipo: Radio CB NINJA EMPEROR

Nº de Serie:



SIN SELLO DEL DISTRIBUIDOR LA GARANTÍA NO SERÁ VALIDA.



Nombre.....Apellidos

Dirección

Ciudad.....Código postal.....Tel

¿ Desde cuando está Vd interesado en la CB ?

¿ Qué emisora tenía antes ?

¿ Qué marca de antena utiliza ?

¿ Cuáles son las razones de su compra ?

Noticias de carretera Seguridad

Convivialidad Técnica

Asistencia-radio Otros

¿ Va a instalar su equipo en base o en móvil ?

¿ En qué tipo de vehículo lo va a instalar ?

Auto Vehículo prioritario Camión

¿ Está Vd afiliado a una federación ?..... o a un Club ?

¿ Qué revistas CB lee ?

¿ Qué otras revistas suele leer ?

¿ Cuáles son sus aficiones ?

¿ Qué edad tiene Vd ?

- de 20 20/30 30/40

40/50 50/60 + de 60

¿Cuál es su profesión ?

sin profesión empleado obrero

camionero agricultor estudiante

ejecutivo prof. liberal

PRESIDENT ANTENAS IBERICA S.A. garantiza la protección de los datos de carácter personal de acuerdo con la Ley Orgánica 15/1999 de 14 de diciembre. También se declara responsable de los datos de carácter personal que el usuario pudiera ofrecer, comprometiéndose a guardarlos con absoluta confidencialidad. Garantizamos asimismo los derechos de acceso, rectificación y cancelación de los datos personales a instancias del interesado.

WARNING !

Before using, be careful never to transmit without first having connected the antenna (connection "B" situated on the back panel of the equipment) or without having set the SWR (Standing Wave Ratio) ! Failure to do so may result in destruction of the power amplifier, which is not covered by the guarantee.

The guarantee of this transceiver is valid only in the country of purchase .

Welcome to the world of the new generation of CB radios. The new EMPEROR range gives you access to top performance CB equipment. With the use of up-to-date technology, which guarantees unprecedented quality, your EMPEROR NINJA is a new step in personal communication and is the surest choice for the most demanding of professional CB radio users. To ensure that you make the most of all its capacities, we advise you to read carefully this manual before installing and using your EMPEROR NINJA.

A) INSTALLATION

1) WHERE AND HOW TO MOUNT YOUR MOBILE CB RADIO

a) You should choose the most appropriate setting from a simple and practical point of view.

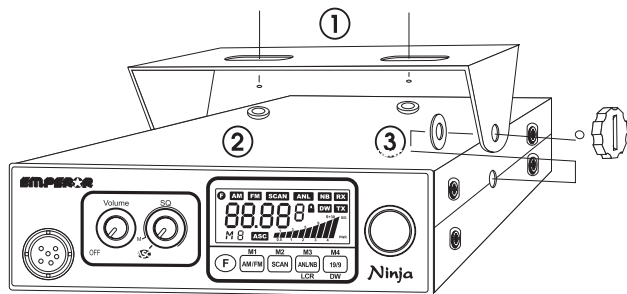

MOUNTING DIAGRAM

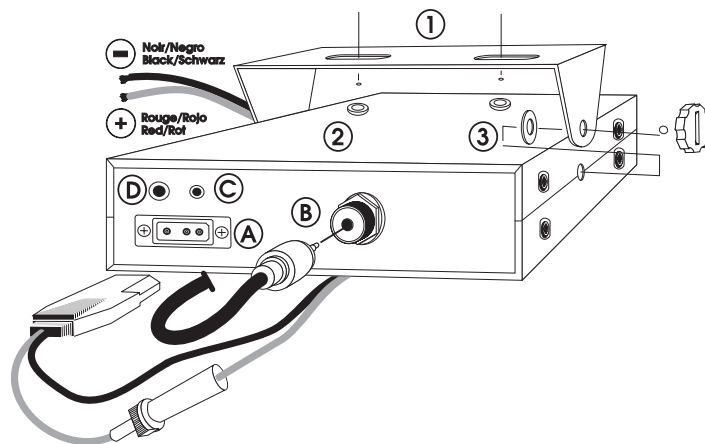

- b) Your CB radio should not interfere with the driver or the passengers.
- c) Remember to provide for the passing and protection of different wires (e.g. power, antenna, accessory cabling) so that they do not in any way interfere with the driving of the vehicle.
- d) To install your equipment, use the cradle (1) and the self-tapping screws (2) provided (drilling diameter 3.2 mm). Take care not to damage the vehicle's electrical system while drilling the dash board.
- f) Choose where to place the microphone support and remember that the microphone cord must stretch to the driver without interfering with the controls of the vehicle.
- **N.B.** : As the transceiver has a frontal microphone socket, it can be set into the dash board. In this case, you will need to add an external loud speaker to improve the sound quality of communications (connector EXT.SP situated on the back panel: **D**). Ask your dealer for advice on mounting your CB radio.

2) ANTENNA INSTALLATION

a) Choosing your antenna:

- For CB radios, the longer the antenna, the better its results. Your dealer will be able to help you with your choice of antenna.

b) Mobile antenna:

- Must be fixed to the vehicle where there is a maximum of metallic surface (ground plane), away from windscreen mountings.
- If you already have a radio-telephone antenna installed, the CB antenna should be higher than this.
- *There are two types of antenna: pre-regulated* which should be used on a good ground plane (e.g. car roof or lid of the boot), *and adjustable* which offer a much larger range and can be used on a smaller ground plane (see § 5, Adjustment of SWR).
- For an antenna which must be fixed by drilling, you will need a good contact between the antenna and the ground plane. To obtain this, you should lightly scratch the surface where the screw and tightening star are to be placed.
- Be careful not to pinch or flatten the coaxial cable (as this runs the risk of break down and/or short circuiting).
- Connect the antenna **(B)**.

c) Fixed antenna:

- A fixed antenna should be installed in a clear space as possible. If it is fixed to a mast, it will perhaps be necessary to stay it, according to the laws in force (you should seek professional advice). All PRESIDENT antennas and accessories are designed to give maximum efficiency to each CB radio within the range.

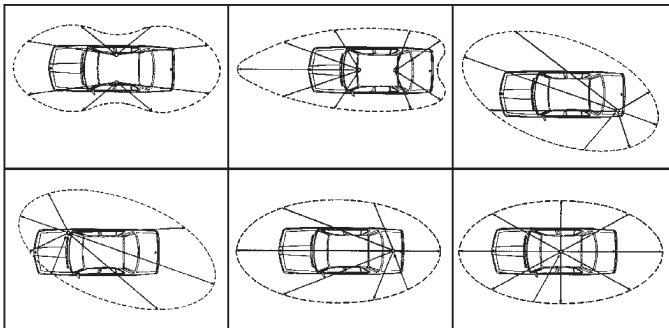

OUTPUT RADIUS PATTERNS

3) POWER CONNECTION

Your EMPEROR NINJA is protected against an inversion of polarities. However, before switching it on, you are advised to check all the connections. Your equipment must be supplied with a continued current of 12 volts **(A)**. Today, most cars and lorries are negative earth. You can check this by making sure that the negative terminal of the battery is connected either to the engine block or to the chassis. If this is not the case, you should consult your dealer.

WARNING: Lorries generally have two batteries and an electrical installation of 24 volts, in which case it will be necessary to insert a 24/12 volt converter (type CV 24/12 PRESIDENT) into the electrical circuit. The following connection steps should be carried out with the power cable disconnected from the set.

- Check that the battery is of 12 volts.
- Locate the positive and negative terminals of the battery (+ is red and - is black). Should it be necessary to lengthen the power cable, you should use the same or a superior type of cable.
- If it is necessary to connect your CB to a permanent (+) and (-). We advise you to connect the power cable directly to the battery (as the connection of the CB cable to the wiring of the car-radio or other parts of the electrical circuit may, in some cases, increase the likelihood of interference).
- Connect the red wire (+) to the positive terminal of the battery and the black (-) wire to the negative terminal of the battery.
- Connect the power cable to your CB radio.

WARNING: Never replace the original fuse (2 A) by one of a different value.

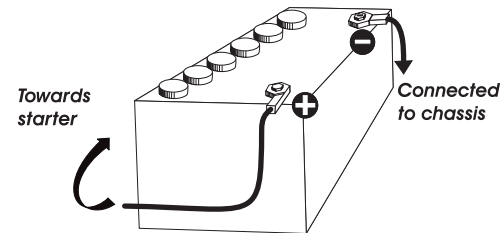

4) BASIC OPERATIONS TO BE CARRIED OUT BEFORE USING YOUR SET FOR THE FIRST TIME (without transmitting and without using the «push-to-talk» switch on the microphone)

- a) Connect the microphone
- b) Check the antenna connections
- c) Turn the set on by turning the knob VOLUME (1) clockwise.
- d) Turn the SQUELCH knob to minimum (anti-clockwise).
- e) Adjust the volume to a comfortable level.
- f) Go to Channel 20 using the rotary knob on the front panel or UP / DOWN button on microphone (4).

5) ADJUSTMENT OF SWR (Standing wave ratio)

WARNING: This must be carried out when you use your CB radio for the first time (and whenever you re-position your antenna). The adjustment must be carried out in an obstacle-free area.

* Using an external SWR meter (e.g. SWR 1 or SWR 2):

- a) To connect the SWR meter :
 - Connect the SWR meter between the CB radio and the antenna as close as possible to the CB (use a maximum of 40 cm cable, type President CA 2C).
- b) To adjust the SWR meter:
 - Set the CB to channel 20.
 - Put the switch on the SWR meter to position CAL ou FWD.
 - Press the «push-to-talk» switch on the microphone to transmit.
 - Bring the index needle to ▼ by using the calibration key.
 - Change the switch to position SWR (reading of the SWR level). The reading on the V.U. meter should be as near as possible to 1. If this is not the case, re-adjust your antenna to obtain a reading as close as possible to 1. (An SWR reading between 1 and 1.8 is acceptable).
 - It will be necessary to re-calibrate the SWR meter after each adjustment of the antenna.

Your CB is now ready for use.

B) HOW TO USE YOUR CB

1) ON/OFF - VOLUME

- a) To turn the set on, turn the knob (1) clockwise
- b) To increase the sound level, turn the same knob further clockwise.

2) ASC (Automatic Squelch Control)/SQUELCH

Suppresses undesirable back-ground noises when there are no communication. Squelch does not effect neither sound nor transmission power, but allows a considerable improvement in listening comfort.

a) ASC: Automatic Squelch Control Worldwide patent, a PRESIDENT exclusivity









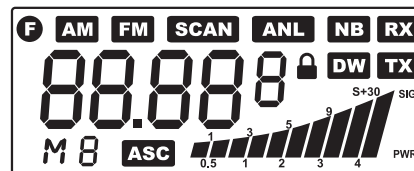





No repetitive manual adjustment and a permanent improvement in listening comfort when this function is active. It can be disconnected by turning the switch (2) clockwise, in this case the manual squelch control becomes active again.

- b) Turn the squelch knob clockwise to the exact point where all back-ground noise disappears. This adjustment should be done with precision as, if set to maximum, (i.e. fully clockwise) only the strongest signals will be received.

3) DISPLAY

Multifunction LCD display (with back-light). The display shows all the different functions.



	FUNCTION activated
	AM mode
	FM mode
	SCAN mode
	ANL mode
	LOCK : key lock enabled
	NB mode
	DW : dual watch activated
	RX: receipt mode
	channel number or channel frequency or frequency band
	preset memory channels
	ASC mode
	the received signal strength and the power of the transmitting signal
	transmission mode

4) CHANNEL SELECTOR : ROTARY KNOB, UP and DOWN button on microphone

Turning this knob allows you to choose a channel for transmitting and receiving.
Buttons on microphone allows you to choose the next (**UP**) or the previous (**DOWN**) channel. A beep is heard every time the channel is changed.6)

5) PIN MICROPHONE PLUG

This plug is situated on the front panel, thereby making it easier to set the equipment into the dashboard.
See the cabling diagram on page 48.

6) F BUTTON

Function Button.
Allows you to select a CHANNEL NUMBER or CHANNEL FREQUENCY DISPLAY via the LCD display.

Press the **F** key during approximately 2 seconds, you may then select either frequency display or channel number.
Example : Channel 40 on the EU band : **EU 40** or **27.405** MHz.

7) AM/FM button ~ M1

To select AM/FM mode.

8) SCAN button ~ M2

With this control, you can automatically seek a busy channel.

9) ANL/NB selector ~ M3 and LCR

Noise Blanker/ Automatic Noise Limiter. These filters allow the reduction of background noise, and some reception interference.

AM Mode (NB and ANL active)

Press this key once to activate the NB filter. NB appears in the display. A second depression of the same key activates ANL. ANL appears in the display. A third depression of the same key activates both NB and ANL. NB ANL appears in the display. A fourth depression cancels both filters and NB ANL disappears from the display.

FM Mode (NB only)

To activate the NB filter, press the key once. NB appears in the display. To cancel, depress the same key. NB disappears from the display.

LCR

Last channel recall.

10) 19/9 ~ M4 and DW

EMG channel selector : to select channel 19 or channel 9.

DW (DUAL WATCH)

To activate DUAL WATCH, proceed as follows :

- Select the required channel through the channel selector or the **UP / DOWN** buttons on the microphone.
- Press the **DW** button during about 2 seconds : you will hear a « beep » and **DW** will flash on the display.
- Select the second channel with the same procedure.
- Press the **DW** button again during approx. 2 seconds : you will hear a « BEEP » ; the display will permanently show **DW** and will alternatively display the two selected channels ; the radio will start its dual watch monitoring.

CHANNEL MEMORY ~ M1/M2/M3/M4

The CB can store and recall, when necessary, 4 channels previously stored in the memory.

To store or recall a channel into the memory, use the following procedure.

- Select the channel with the appropriate control or the **UP / DOWN** buttons on the microphone.
- Push the **F** button : the display will show **F**.
- Press and release **M1** button for recall memory channel.
- Press and hold the **M1** button during 2 seconds. The unit will store a new memory, you will hear a « BEEP » and the display will show **M 1**.

11) Lock button

it allows you to lock / unlock the key buttons.

12) PTT (push to talk):

Depress this knob to transmit a message and release to listen to an incoming communication.

A) DC-POWER TERMINAL (13,2 V)

B) ANTENNA CONNECTOR (SO-239)

C) EXTERNAL S-METER JACK (Ø 2,5 mm)

D) EXTERNAL SPEAKER JACK (8 Ω, Ø 3,5 mm)

FREQUENCY BAND SELECTION

The frequency bands must be chosen according to the country where you are going to operate. Do not use another configuration. Some countries require user's licence.

Procedure :

1. Switch off the unit.
2. Turn it on while pushing the **F** and **19/9** buttons at the same time.
3. Rotate the **Channel** knob and select the desired frequency band (See the

chart here below)

4. To stop your selection, press the **F** button.

NOTE : In the EU/UK , you can select directly the EU or UK band by pushing the AM/FM button.

FREQUENCY BAND CHART

Digits displayed	Country
I	Italy 40 CH AM/FM 4 Watt
I2	Italy 34 CH AM/FM 4 Watt
D	Germany 80 CH FM 4 Watt/ 80 CH AM 1 Watt
D2	Germany 40 CH FM 4 Watt/ 40 CH AM 1 Watt
EU	Europe 40 CH FM 4 Watt/ 40 CH AM 1 Watt
EC	CEPT 40 CH FM 4 Watt
E	Spain 40 CH AM/FM 4 Watt
F	France 40 CH FM 4 Watt / 40 CH AM 1 Watt
PL	Poland 40 CH AM/FM 4 Watt
UK	England 40 CH FM 4 Watt English frequencies
EU/UK	Europe 40 CH FM 4 Watt + England 40 CH FM 4 Watt

C) TECHNICAL CHARACTERISTICS

1) GENERAL

- Channels (according to the selected band) : 80 channels
- Frequency range : 26.565 to 27.405 MHz
- Frequencies : PLL
- Operating Temperature Range : -10°C / +55°C
- DC input voltage : 13.2 V DC \pm 15%
- Size : 150 (L) x 200 (H) x 45 (D) mm
- Weight : 1.050 kg

2) RECEIVER

- Receiving system : Dual Conversion Super hétérodyne
- Intermediate Frequency : 1° IF : 10.695 MHz, 2° IF : 455 MHz
- Sensitivity : 0.5 μ V for 20 dB SINAD in AM / FM
- Audio Distortion : less than 8% @ 1 KHz
- Image rejection : 65 dB
- Adjacent Channel rejection : 65 dB
- Signal/Noise Ratio : 45 dB
- Current drain at Standby : 325 mA

3) TRANSMITTER

- Output power : 4W@ 13.2 V DC
- Modulation : FM : 1.8 KHz \pm 0.2 KHz
- Frequency response : from 400 Hz to 2.5 KHz
- Output impedance : RF 50 Ohms
- Signal/Noise Ratio : 40 dB MIN
- Current Drain : 1300 mA

D) TROUBLE SHOOTING

1) YOUR CB RADIO WILL NOT TRANSMIT OR YOUR TRANSMISSION IS OF POOR QUALITY:

- Check that the antenna is correctly connected and that the SWR is properly adjusted.
- Check that the microphone is properly plugged in.

2) YOUR CB RADIO WILL NOT RECEIVE OR RECEPTION IS POOR:

- Check that the squelch level is properly adjusted.
- Check that the volume is set to a comfortable listening level.
- Check that the microphone is properly plugged in.
- Check that the antenna is correctly connected and that the SWR is properly adjusted.
- Check that you are using the same modulation mode as your correspondent.

3) YOUR CB WILL NOT LIGHT UP:

- Check the power supply.
- Check the connection wiring.
- Check the fuse.

E) HOW TO TRANSMIT OR RECEIVE A MESSAGE:

Now that you have read the manual, make sure that your CB Radio is ready for use (i.e. check that your antenna is connected).

Choose your channel (19, 27).

Choose your mode (AM/FM) which must be the same as that of your correspondent.

Press the «push-to-talk» switch and announce your message «Attention stations, transmission testing» which will allow you to check the clearness and the power of your signal. Release the switch and wait for a reply. You should receive a reply like, «Strong and clear».

If you use a calling channel (19, 27) and you have established communication with someone, it is common practice to choose another available channel so as not to block the calling channel.

F) GLOSSARY:

Below you will find some of the most frequently used CB radio expressions. Remember this is meant for fun and that you are by no means obliged to use them. In an emergency, you should be as clear as possible.

INTERNATIONAL PHONETIC ALPHABET:

A Alpha	H Hotel	P Papa	W Whiskey
B Bravo	I India	Q Quebec	Y Yankee
C Charlie	J Juliett	R Romeo	Z Zulu
D Delta	L Lima	S Sierra	
E Echo	M Mike	T Tango	
F Foxtrott	N November	U Uniform	
G Golf	O Oscar	V Victor	

TECHNICAL VOCABULARY:

DW	:	Dual Watch
FM	:	Frequency Modulation
GMT	:	Greenwich Meantime
HF	:	High Frequency
LF	:	Low Frequency
LSB	:	Lower Side Band
RX	:	Receiver
SSB	:	Single Side Band
SWR	:	Standing Wave Ratio
SWL	:	Short Wave Listening
SW	:	Short Wave
TX	:	CB Transceiver
UHF	:	Ultra High Frequency
USB	:	Upper Side Band
VHF	:	Very High Frequency

CB LANGUAGE:

Advertising	:	Flashing lights of police car
Back off	:	Slow down
Basement	:	Channel 1
Base station	:	A CB set in fixed location
Bear	:	Policeman
Bear bite	:	Speeding fine
Bear cage	:	Police station
Big slab	:	Motorway

Big 10-4	:	Absolutely
Bleeding	:	Signal from an adjacent channel interfering with the transmission
Blocking the channel	:	Pressing the PTT switch without talking
Blue boys	:	Police
Break	:	Used to ask permission to join a conversation
Breaker	:	A CBer wishing to join a channel
Clean and green	:	Clear of police
Cleaner channel	:	Channel with less interference
Coming in loud and proud:	:	Good reception
Doughnut	:	Tyre
Down and gone	:	Turning CB off
Down one	:	Go to a lower channel
Do you copy?	:	Understand?
DX	:	Long distance
Eighty eights	:	Love and kisses
Eye ball	:	CBers meeting together
Good buddy	:	Fellow CBer
Hammer	:	Accelerator
Handle	:	CBer's nickname
Harvey wall banger	:	Dangerous driver
How am I hitting you?	:	How are you receiving me?
Keying the mike	:	Pressing the PTT switch without talking
Kojac with a kodak	:	Police radar
Land line	:	Telephone
Lunch box	:	CB set
Man with a gun	:	Police radar
Mayday	:	SOS
Meat wagon	:	Ambulance
Midnight shopper	:	Thief
Modulation	:	Conversation
Negative copy	:	No reply
Over your shoulder	:	Right behind you
Part your hair	:	Behave yourself - police ahead
Pull your hammer back	:	Slow down
Rat race	:	Congested traffic
Rubberbander	:	New CBer
Sail boat fuel	:	Wind
Smokey dozing	:	Parked police car
Smokey with a camera	:	Police radar
Spaghetti bowl	:	Interchange
Stinger	:	Antenna
Turkey	:	Dumb CBer
Up one	:	Go up one channel
Wall to wall	:	All over/everywhere
What am I putting to you?	:	Please give me an S-meter reading.

CERTIFICATE OF CONFORMITY

We, GROUPE PRESIDENT ELECTRONICS, Route de Sète, BP 100 –
34540 Balaruc – FRANCE,

Declare, on our own responsibility that the CB radio-communication
transceiver

Brand : **EMPEROR**

Model : **NINJA**

Manufactured in Thailand

is in conformity with the essential requirements of the Directive 1999/5/CE
(Article 3) adapted to the national law, as well as with the following
European Standards:

EN 300 135-2:v1.1.1 (2000)

EN 300 433-2 :v1.1.2 (2000)

EN 301 489-13 v 1.2.1 (2002)

EN 60215 (1996)

Balaruc, the 2003-12-10



Jean-Gilbert MULLER
General Manager

ACHTUNG !

*Bevor Sie das Gerät benutzen geben Sie acht, daß eine Antenne angeschlossen ist. (Stecker **B** auf der hinteren Seite des Gerät). Vergessen Sie nicht das Stehwellenverhältnis einzustellen (SWR). Sonst ist das Risiko den Verstärker zu zerstören, was nicht von der Garantie anerkannt wird.*

Dieses Gerät ist garantiert im Land des Ankaufs.

Willkommen in der faszinierenden Welt des CB-Funks und Herzlichen Glückwunsch zu Ihrem CB-Funkgerät EMPEROR NINJA. Sie haben sich damit für ein komfortables Spitzengerät entschieden, das über zahlreiche Zusatzfunktionen verfügt und sich sowohl im Auto als auch als Feststation von zu Hause aus einsetzen läßt. Weitere Kennzeichen sind einfache Bedienbarkeit und robuster Aufbau. Bitte lesen Sie diese Bedienungsanleitung sorgfältig durch, damit Sie alle Möglichkeiten Ihres EMPEROR NINJA optimal nutzen können. Beachten Sie besonders die Hinweise zum Anschluß und zur Installation. Und nun viel Spaß und viele schöne Funk-Kontakte mit Ihrem EMPEROR NINJA!

A) INSTALLATION:

1) MONTAGE IM AUTO: DER OPTIMALE PLATZ:

a) Wählen Sie zur Montage einen Platz, an dem sich das Funkgerät einfach installieren und bedienen läßt.

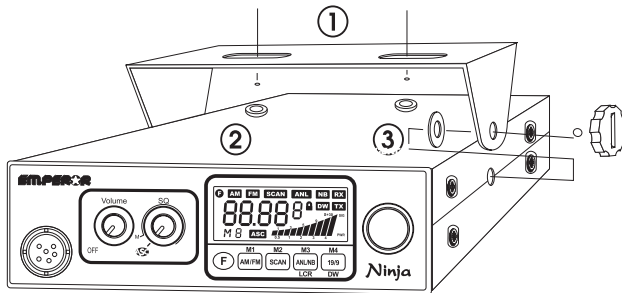

BEFESTIGUNG DES MONTAGEBÜGELS

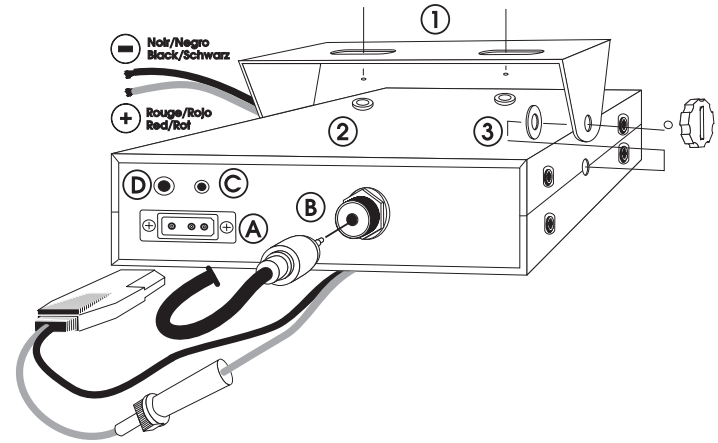

- b) Wählen Sie einen Platz, von dem aus die Verbindungsleitungen (Stromversorgung, Antenne) kurz sind.
- c) Achten Sie darauf, daß sich alle Kabel und Verbindungsleitungen ohne Probleme durch das Fahrzeug führen lassen. Kabel nicht in der Nähe der Heizung führen!
- d) Befestigen Sie an geeigneter Stelle den Montagebügel (1) (s. Abb. auf der nächsten Seite) mit den selbstschneidenden Schrauben (2) (Durchmesser des Bohrloches: 3,2 mm). Vergewissern Sie sich vorher, ob durch die Befestigung keine Leitungen innerhalb des Autos beschädigt werden! Der Montagebügel sollte an einer passenden Stelle angebracht werden, die einen festen, sicheren und möglichst erschütterungsfreien Sitz des Funkgerätes erlaubt.
- e) Wählen Sie für die Mikrofonhalterung einen Platz, an dem Sie das Mikrofon immer griffbereit zur Hand haben und an dem sein Verbindungskabel zum Funkgerät nicht stört.
- **Hinweis:** Wenn für den Einbau des Funkgerätes so wenig Platz zur Verfügung steht, daß der Lautsprecher (am Boden des Funkgerätes: D) in seiner Abstrahlung behindert wird, sollten Sie einen externen Mobil-Lautsprecher aus dem PRESIDENT-Zubehörprogramm montieren. Dieser wird an die Buchse EXT.SP auf der Rückseite des Funkgerätes angeschlossen, wobei der interne Lautsprecher automatisch abschaltet.

2) ANSCHLUSS DER ANTENNE:

a) Wahl der Antenne:

- Auch im CB-Funk gilt: je besser die Antenne, desto grösser die Reichweite der Station. Treffen Sie die entsprechende Wahl nach den folgenden Empfehlungen!

b) Mobilantenne:

- Die Mobilantenne wird an der Stelle des Wagens mit der größten Metalunterfläche montiert - möglichst weit entfernt von Windschutzscheibe und Rücklichtern.
- Falls schon eine Mobilfunkantenne montiert ist, so sollte die CB-Antenne unterhalb von dieser montiert werden.
- *Es gibt abgestimmte und abstimmbare Antennen.*
- Abgestimmte Antennen sollten nur auf einer großen Metalunterfläche montiert werden, beispielsweise auf dem Wagendach oder auf dem Kofferraumdeckel.
- Der schwenkbare Montagebügel erlaubt den Einbau an vielen Stellen im Wagen. Sorgen Sie hierbei für eine kurze Verbindung nach Masse.
- Wenn Sie für die Antenne ein Loch in die Karosserie bohren, muß hierzu evtl. das Blech plan geschmirgelt werden, damit Befestigungsschraube und Dichtung gut sitzen!
- Führen Sie das Koaxialkable ohne Knicke und nicht über scharfe Stellen (ansonsten: Kurzschluß-Gefahr!)
- Befestigen Sie das Antennenkabel am Anschluß (B).

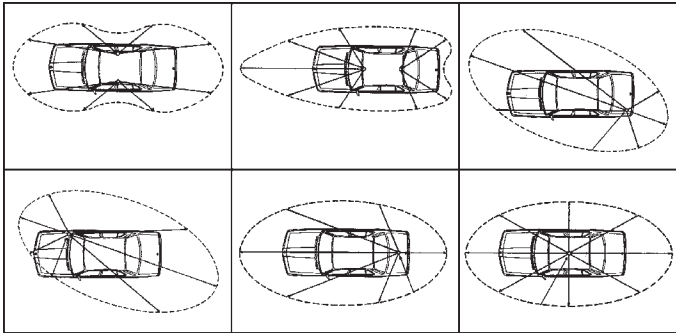

ANTENNEN-DIAGRAMM

c) Feststations-Antenne:

- Mit einer Feststations-Antenne erreichen Sie mit Ihrem Funkgerät die maximale Reichweite. Bei Außenantennen müssen Sie unbedingt die einschlägigen VDE-Bestimmungen (Blitzschutz!), der Statik und des Baurechtes beachten! Am besten, Sie lassen die Antennenanlage in diesem Fall von einem Fachmann montieren! Im PRESIDENT-Zubehörprogramm finden Sie eine Auswahl auch von Feststations-Antennen.

3) STROMVERSORGUNG:

Ihr Funkgerät wird mit einer Gleichspannung von max. 13,2 Volt versorgt. Es ist mit einem Verpolungsschutz ausgestattet. Vergewissern Sie sich trotzdem vorher der richtigen Polarität!

Der Minuspol liegt auf Masse (= Chassis), wie bei praktisch allen modernen Autos. Prüfen Sie vor dem Anschluß die Polarität und die Spannung: bei älteren Wagen kann auch der Pluspol auf Masse liegen, während bei einigen Nutzfahrzeugen die Bordspannung nicht 12V, sondern 24V beträgt (A). Fragen Sie im Zweifelsfall Ihre Fachwerkstatt!

Nachdem Sie sich hinsichtlich Spannung und Polarität versichert haben, gehen Sie wie folgt vor:

- Ihr Funkgerät wird mit einem Kabel zur Stromversorgung geliefert, in das eine 2A Sicherung eingeschleift ist. Die rote Leitung des Kabels wird am Pluspol, die schwarze am Minuspol der Fahrzeugbatterie angeschlossen.
- Schließen Sie das Kabel direkt an der Fahrzeugbatterie an. Bei einem Anschluß z.B. am Zigarettenanzünder würde das Funkgerät nach Ausschalten der Zündung sonst nicht mit der hierfür notwendigen Pufferspannung versorgt werden.
- Verlegen Sie das Stromversorgungskabel so im Auto, daß es möglichst wenig Störungen von der Zündanlage aufnehmen kann. Schließen Sie die freien Enden des Stromversorgungskabels mit entsprechenden Klemmen direkt an der Batterie an: Rot = **Pluspol**, Schwarz = **Minuspol** (Masse).

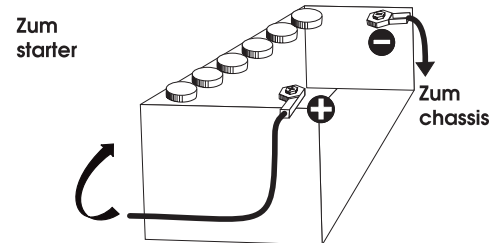

- d) Schließen Sie die freien Enden des Stromversorgungskabels mit entsprechenden Klemmen direkt an der Batterie an: Rot = **Pluspol**, Schwarz = **Minuspol** (Masse).
- e) Stecken Sie den Stecker des Stromversorgungskabels in die Buchse 13,2V DC auf der Rückseite des Funkgerätes.

ACHTUNG: Falls die Sicherung im Stromversorgungskabel durchbrennt: a) Ursache finden und beseitigen, b) nur durch eine Sicherung mit ebenfalls 2 A ersetzen!

4) VORBEREITUNGEN ZUR ERSTEN INBETRIEBNAHME (ohne zu Senden):

- a) Schließen Sie das Mikrofon an der Mikrofonbuchse auf der Vorderseite Ihres Funkgerätes an.
- b) Schließen Sie eine CB-Antenne an den Anschluß **ANT** auf der Rückseite des Funkgerätes an.
- c) Den Regler SQUELCH für höchste Empfindlichkeit auf den linken Anschlag drehen. Lautstärkereglern VOLUME auf eine angenehme Lautstärke drehen.
- d) Wechseln Sie zu Kanal 20, indem Sie am Abstimmknopf drehen.

5) ABGLEICH DER ANTENNE AUF NIEDRIGSTES SWR (SWR = Stehwellenverhältnis):

ACHTUNG: Vor der ersten Inbetriebnahme müssen Sie Ihre Antennen auf das niedrigste Stehwellenverhältnis abstimmen. Die Antenne sollte dabei möglichst frei stehen und bereits in ihrer endgültigen Position montiert sein.

* Abstimmung mit einem externen SWR-Meter (bei als Zubehör erhältlich)

- a) An Stelle des eingebauten SWR-Meters können Sie auch ein externes SWR-Meter einsetzen, beispielsweise das TOS-1 SWR-Meter. Ein externes SWR-Meter wird in die Antennenzuleitung zwischen Funkgerät und Antenne eingeschleift. Verwenden Sie hierfür nur die Passend konfektionierten Koaxialkabel (PRESIDENT CA-2C).
- b) Da es unterschiedliche Typen externer SWR-Meter mit unterschiedlicher Bedienung gibt (s. deren Bedienungsanleitung). hier nur ein paar generelle Hinweise:
 - Schalten Sie zum Abstimmen Ihr Funkgerät auf Kanal 20, die Mitte des CB-Bereiches.
 - Überprüfen Sie die korrekten Anschlüsse von Funkgerät SWR-Meter und Antenne.
 - Eichen Sie das externe SWR-Meter nach dessen Bedienungsanleitung.

- Nehmen Sie die Messung des SWR und die Abstimmung der Antenne auf niedrigstes SWR vor.
- Auch hier gilt: Je niedriger das SWR, desto besser die Antennenanpassung. Ideal ist ein SWR-Wert von 1. Werte zwischen 1 und 1,8 sind noch akzeptabel.

Nach der Abstimmung der Antenne ist Ihre CB-Funkstation betriebsbereit!

B) BEDIENUNG:

1) ON/OFF - VOLUME (Lautstärkereglern mit Ein-/Ausschalter):

Mit diesem Regler (1) können Sie das Gerät ein- und ausschalten sowie die Lautstärke regeln. Durch Drehung im Uhrzeigersinn wird das CB-Funkgerät eingeschaltet und die Lautstärke erhöht.

2) ASC (Automatic Squelch Control)/SQUELCH (Rauschsperr):

Mit dem Regler SQUELCH können Sie das Rauschen auf einem freien Kanal unterdrücken: Der Lautsprecher schaltet zur Wiedergabe erst dann durch, wenn das Signal auf dem eingestellten Kanal so stark ist, daß es die mit Regler SQUELCH eingestellte Schwelle überschreitet.

a) ASC: Automatic Squelch Control

Worldwide patent, a PRESIDENT exclusivity

Keine Handregelung mehr und beständig Gehörkomfort. Durch Drehung im Uhrzeigersinn des Knopfes (2) kann man diesen Regler ausschalten. In diesem Fall wird die Regelung des Squelch wieder manuell.









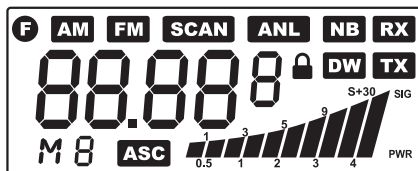





b) Squelch Control

Je weiter Sie den Regler nach rechts drehen, desto stärker muß das Signal sein, das die Wiedergabe durchschaltet. Einstellen auf höchste Ansprechempfindlichkeit: SQUELCH auf den linken Anschlag stellen, mit dem Funkgerät einen freien Kanal wählen und Regler SQUELCH so weit nach rechts drehen, bis das Rauschen gerade verschwindet.

3) ANZEIGE:

Multifunktions LCD, hintergrundbeleuchtet



	Funktionstaste aktiviert
	AM (Modulationsart Amplitudenmodulation aktiviert)
	FM (Modulationsart Frequenzmodulation aktiviert)
	Scan-Funktion (Kanalsuchlauf) aktiviert
	ANL aktiviert
	Lock (Bedienelemente elektronisch gesperrt)
	NB aktiviert
	Dual Watch (Zweikanalüberwachung) aktiviert
	RX: Empfangsmodus
	Anzeige Kanalnummer mit Freq.-Tabelle oder Frequenz
	Speicherkanäle
	ASC aktiviert
	Anzeige der empfangenen Signalstärke und der eigenen relativen Sendeleistung
	TX: Sendemodus

4) KANALWAHL mit DREHSCHALTER, Mikrofon UP/DOWN Kanawahlschalter:

Mit dem DREHSCHALTER am Funkgerät können Sie die Kanäle einstellen: Drehen nach rechts wechselt auf höhere Kanäle, Drehen nach links auf tiefere Kanäle.

Drücken Sie diese Taste kurz um einen Kanal nach oben (Up) oder unten (Down) zu wechseln.

5) Mikrofon-Buchse, 6-polig

Befindet sich an der Vorderscite des Gerätes.

6) F: Funktionstaste

Auswahl von Kanal- oder Frequenz-Anzeige im Display
Drücken Sie etwa 2 Sek. lang die Taste F: wählen Sie dann, ob die Frequenz oder die Kanalnummer im Display angezeigt werden soll.

Beispiel:

Kanal 40 in der EU-Frequenztafel **EU 40** oder **27.405** MHz

7) AM/FM ~ M1

Modulationsart-Schalter.

8) SCAN ~ M2

Kanal-Suchlauf (findet automatisch belegte Kanäle).

9) NB/ANL ~ M3 und LCR

Automatic Noise Limiter (autom. AM-Störbegrenzung)/Noise Blanker (Störaustaster).

Im AM-Modus:

erster Tastendruck: ANL-Funktion aktiviert, zweiter Tastendruck: NB-Funktion aktiviert.

dritter Tastendruck: ANL + NB aktiviert, vierter Tastendruck: ANL/NB-Funktionen deaktiviert.

Im FM-Modus:

erster Tastendruck: NB-Funktion aktiviert.

zweiter Tastendruck: NB-Funktion deaktiviert.

LCR (Last Channel Recall)

Aufruf des zuletzt genutzten Kanals.

10) 19/9 ~ M4 und DW

Direktschaltung für Notrufkanal 19/9.

DW (DUAL WATCH)

Aktivierung der Zweikanalüberwachung (Dual Watch)

- Stellen Sie den gewünschten Kanal ein (Kanalschalter oder UP/DOWN-Tasten am Mikrofon).

- Drücken Sie 2 Sek. lang die **DW**-Taste: es ertönt ein Quittungston und im Display blinkt **DW**.
- Stellen Sie (wie zuvor) den zweiten Kanal ein.
- Drücken Sie wieder 2 Sek. lang die **DW**-Taste: es ertönt ein Quittungston und im Display werden **DW** sowie im Wechsel die beiden zu überwachenden Kanäle angezeigt. Das Funkgerät prüft nun regelmäßig, ob auf einem der beiden Kanäle ein Signal anliegt.

Kanal-Speicher (Memory)

Ihr Funkgerät kann vier zuvor eingegebene Kanäle speichern (Memorytasten M1, M2, M3, M4) und bei Bedarf abrufen.

Ab speichern:

- Wählen Sie einen zu speichernden Kanal (Kanalschalter oder UP/DOWN-Tasten am Mikrofon)
- Drücken Sie die **F**-Taste: im Display erscheint **F**.
- Drücken Sie 2 Sek. lang eine der Memory-Tasten: es ertönt ein Quittungston und im Display erscheinen der Speicherort (**M1/M2/M3** oder **M4**) und der von Ihnen eingespeicherte Kanal. Speicherabruf:
Ein kurzer Tastendruck auf die jeweilige Memorytaste ruft den dort abgespeicherten Kanal auf.

11) Lock

Lock Tastatursperre.

12)PTT

Sendetaste (Push-to-Talk).

A) 13,8 V DC

Anschluß für die Stromversorgung

B) Antenne

Antennenanschluß (SO239)

C) S-Meter

Anschluß für externes S-Meter (das eingebaute S-Meter wird dann autom. abgeschaltet)

D) Ext. Anschluß für externen Lautsprecher

Wahl der nationalen Frequenztafel

Wählen Sie die Frequenzeinstellung nach dem Land, in dem Sie sich gerade aufhalten.

1. Schalten Sie das Funkgerät aus.
2. Drücken Sie gleichzeitig die Tasten F und 19/9 und schalten Sie währenddessen das Funkgerät wieder ein.
3. Drehen Sie den Kanalschalter und stellen Sie die gewünschte Frequenztafel (siehe Tabelle) ein.
4. Bestätigen Sie Ihre Auswahl durch Drücken der Taste F.

Hinweis: In der EU/UK-Frequenztafel können Sie durch Drücken der AM/FM-Taste direkt die EU oder UK-Tabelle einstellen.

Übersicht über die nationalen Frequenztafeln

Displayanzeige	Ländereinstellung
I	Italien (40 K AM/FM 4 Watt)
I2	Italien (34 K AM/FM 4 Watt)
D	Deutschland (80 K FM 4 W/80 K AM 1 W)
D2	Deutschland (40 K FM 4 W/40 K AM 1 W)
EU	Europa (40 K FM 4 Watt/40 K AM 1 Watt)
EC	CEPT (40 K FM 4 Watt)
E	Spanien (40 K AM/FM 4 Watt)
F	Frankreich (40 K FM 4 W/40 K AM 1 W)
PL	Polen (40 K AM/FM 4 Watt)
UK	Großbritannien (40 K FM 4 W, engl. Freq.)
EU/UK	Europa (40 K FM 4 W) + UK (40 K FM 4 W)

C) TECHNISCHE DATEN

1) Allgemeine Angaben

- Kanalanzahl (entsprechend der nationalen Frequenztabelle) : 80 Kanäle
- Frequenzbereich : 26.565 zu 27.405 MHz
- Frequenzaufbereitung : PLL
- Betriebstemperatur : -10°C - +55°C
- Spannung : 13,2 V DC +/- 15%
- Abmessungen : 150 (L) x 200 (T) x 45 (H) mm
- Gewicht : 1,050 kg

2) Empfänger

- Empfängerprinzip : Doppel-Superhet.
- Zwischenfrequenzen : 10,695 MHz und 455 kHz
- Empfindlichkeit : FM 0,5 µV bei 20 dB SINAD
- Klirrfaktor : < 8 % bei 1 kHz
- Spiegelfreq.-unterdrückung : 65 dB
- Nachbarkanalunterdrückung : 65 dB
- max. Signal-Rausch-Abstand : 45 dB
- Stromverbrauch im Standby-Betrieb : 325 mA

3) Sender

- Sendeleistung : 4 W
- Modulationsthub : 1,8 kHz +/- 0,2 kHz
- NF-Frequenzgang : 400 Hz bis 2,5 kHz
- Ausgangsimpedanz : 50 Ohm
- max. Signal-Rausch-Abstand : 40 dB min
- Stromverbrauch beim Senden : 1300 mA

D) BEI PROBLEMEN:

1) SIE KÖNNEN NICHT ODER NUR IN SCHLECHTER QUALITÄT SENDEN:

- Prüfen Sie das Stehwellenverhältnis Ihrer Antenne sowie die Zuleitung auf evtl. Unterbrechungen oder Wackelkontakte!
- Prüfen Sie, ob das Mikrofon richtig angeschlossen ist und die Verbindung keinen Wackelkontakt aufweist!

2) SIE ERHALTEN AUF IHRE SENDUNG KEINE ANTWORT ODER HABEN SCHLECHTEN EMPFANG:

- Stellen Sie den Regler SQUELCH richtig ein!
- Stellen Sie den Regler VOLUME auf eine passende Wiedergabe-Lautstärke.
- Prüfen Sie, ob das Mikrofon richtig angeschlossen ist und die Verbindung keinen Wackelkontakt aufweist!
- Prüfen Sie das Stehwellenverhältnis Ihrer Antenne sowie die Zuleitung auf evtl. Unterbrechungen oder Wackelkontakte!
- Vergewissern Sie sich, daß Sie die selbe Betriebsart (AM oder FM) wie Ihr Funkpartner verwenden!

3) DIE ANZEIGEN LEUCHTEN NICHT:

- Überprüfen Sie Ihr Netzgerät: Ist es eingeschaltet?
- Prüfen Sie, ob Sie die Anschlüsse für Plus (= ROT) und Minus (=Schwarz) vertauscht haben! Wechseln Sie in diesem Fall die Anschlüsse.

E) TIPS FÜR DEN FUNKVERKEHR:

Um einen ungestörten Funkverkehr zu genießen, sollten Sie die folgenden sechs Regeln des CB-Funks beherzigen:

1. Nach dem Einschalten des Gerätes immer zuerst hören, ob der eingestellte Kanal frei ist.
2. Dazu die Rauschsperrung öffnen, um schwächere Stationen nicht zu überhören.
3. Nur wenn der Kanal völlig frei ist, den eigenen Anruf starten.
4. Immer nur kurz rufen.
5. Nach jedem Anruf sorgfältig hören, ob eine Station antwortet. Erst dann den Anruf wiederholen.

6. Nach jedem Durchgang der Gegenstation immer erst einige Sekunden Pause lassen, bevor man selber spricht, damit sich auch andere Stationen melden können («Umschalt-pause»).

Anrufkanäle: Empfohlen werden die folgenden Anrufkanäle:

Kanal 1 (FM) als Anrufkanal in FM,

Kanal 4 (AM) als Anrufkanal in AM,

Kanal 9 (AM/FM) als Notrufkanal und

Kanal 19 (FM) als Fernfahrerkanal.

Abweichungen hiervon sind selbstverständlich möglich.

Bei schlechten Verbindungen oder starken Störungen ist es häufig problematisch, schwer zu verstehende Worte wie Eigennamen und Städtenamen fehlerlos zu übermitteln.

Hier hilft das Internationale Buchstabieralphabet weiter, das auch im Luftverkehr (ICAO) und der NATO eingesetzt wird:

F) BEURTEILUNG DER EMPFANGSQUALITÄT:

Um dem jeweiligen Gesprächspartner eindeutig sagen zu können, wie stark und klar man ihn empfängt, verwendet man die Ziffern des R/S-Codes. Dabei steht der R-Wert für die Verständlichkeit («Lesbarkeit») und der S-Wert («Sant-iago») für die Empfangs- bzw. Lautstärke der Gegenstation.

Die beiden Buchstaben R und S stehen übrigens als Abkürzung für die englischsprachigen Bezeichnungen «readability» (= Lesbarkeit) und «signal strength» (= Signalstärke).

INTERNATIONAL PHONETIC ALPHABET:

A Alpha	H Hotel	P Papa	W Whiskey
B Bravo	I India	Q Quebec	Y Yankee
C Charlie	J Juliett	R Romeo	Z Zulu
D Delta	L Lima	S Sierra	
E Echo	M Mike	T Tango	
F Foxtrott	N November	U Uniform	
G Golf	O Oscar	V Victor	

R/S-Code:

R = Lesbarkeit

- 1 nicht lesbar, unverständlich
- 2 zeit-oder teilweise lesbar
- 3 schwer lesbar
- 4 lesbar, verständlich
- 5 gut lesbar

S = Signalstärke

- 1 kaum hörbar
- 2 sehr schwach hörbar
- 3 schwach hörbar
- 4 ausreichend hörbar
- 5 ziemlich gut hörbar
- 6 gut hörbar
- 7 mäßig stark hörbar
- 8 stark hörbar
- 9 sehr stark hörbar

ABKÜRZUNGEN:

Auch der CB-Funk kennt eine «Fachsprache», die mit vielen Fachwörtern durchsetzt ist, die z.B. aus dem Amateurfunk und dem professionellen Funkverkehr entlehnt sind. Sie dienen zumeist der schnellen und eindeutigen Nachrichten-übermittlung auch in solchen Fällen, in denen die Übertragung schwierig bzw. gestört ist. Nachfolgend eine Auflistung gebräuchlicher Abkürzungen und ihre Bedeutung, wie sie meistens im CB-Funk verwendet werden:

Brea	:	Moment bitte, bitte warten, möchte mitsprechen
Cheerio	:	Aufwiederhören
CQ	:	allgemeiner Anruf
CL	:	Ende des Funkverkehrs, Station wird abgeschaltet
DX	:	Funkverbindung über große Entfernung
Fading	:	Signal schwankt
HI	:	Ich lache
Mike	:	Mikrofon
Müll	:	Störungen
Negativ	:	habe nicht verstanden, nein
OK	:	verstanden, richtig, in Ordnung
Roger	:	Ich habe verstanden, alles einwandfrei empfangen
Skip	:	Funkrufname
Standby	:	Auf Empfang bleiben
Stereo	:	Zwei Stationen senden gleichzeitig
TVI	:	Fernsehstörungen
UFB	:	ganz ausgezeichnet, sehr gut
VY	:	viele, sehr, sehr viele
WX	:	Wetter, Temperatur

YL	:	Fräulein, Frau, weiblicher CB-Funker
55	:	viel Erfolg, alles Gute
73	:	Grüße
88	:	Liebe und Küsse (als herzlichen Gruß an eine YL)
99	:	Verschwindel Räume den Kanal.

Q-GRUPPEN:

Beim CB-Funkverkehr werden sehr häufig Abkürzungen verwendet. Viele von ihnen wurden aus dem international verbindlichen Q-Code übernommen, der auch im Seefunk oder im Amateurfunk Anwendung findet. Mit diesen Drei buchstaben-Kürzeln lassen sich schnell Informationen vermitteln. Da besonders «CB-Neulinge» mitunter diese Abkürzungen nicht kennen, haben wir die gebräuchlichsten einmal zusammengestellt und ihre Bedeutung im CB-Funk auf der nächsten Seite erläutert:

QRA	:	Mein Stationsname ist...
QRG	:	Frequenz, Betriebskanal
QRL	:	Beschäftigung, Arbeitsplatz
QRM	:	Störung durch andere Stationen
QRN	:	Atmosphärische Störungen
QRP	:	Arbeiten mit geringer Leistung
QRT	:	Ende des Funkverkehrs
QRU	:	Es liegen keine weiteren Nachrichten mehr vor.
QRV	:	Sende-und empfangsbereit
QRX	:	Unterbrechung des Funkverkehrs, Pause, bitte warten
QRZ	:	Sie werden gerufen, Anruf von einer bestimmten Station
QSB	:	Schwankungen der Feldstärke, Schwund, Fading
QSL	:	Empfangsbestätigung
QSO	:	Funkverbindung, Gespräch über Funk
QSP	:	Vermittlung zweier Stationen für eine dritte
QST	:	Durchsage an alle
QSY	:	Frequenzwechsel, Kanalwechsel
QTH	:	Standort

KONFORMITÄTSERKLÄRUNG

Wir, GROUPE PRESIDENT ELECTRONICS, Route de Sète, BP 100 –
34540 Balaruc – FRANCE,

Erklären, auf eigene Verantwortung daß der CB Funk Sender-Empfänger

Marke : **EMPEROR**
Modell : **NINJA**
Hergestellt in die Thailand

in Konformität ist mit den wesentlichen Anforderungen der R & TTE
Richtlinie 1999/5/CE (Artikel 3) auf die nationale Gesetzen umgestellt,
wie mit den folgenden europäischen Normen:

EN 300 135-2:v1.1.1 (2000)
EN 300 433-2 :v1.1.2 (2000)
EN 301 489-13 v 1.2.1 (2002)
EN 60215 (1996)

Balaruc, den **10/12/2003**



Jean-Gilbert MULLER
Geschäftsführer

TABLEAU DES FRÉQUENCES
TABLA DE FRECUENCIAS
FREQUENCY TABLES
CB-KANÄLE UND IHRE FREQUENZEN

N° du canal N° Canal Channel Kanal	Fréquences Frecuencia Frequency Frequenzen	N° du canal N° Canal Channel Kanal	Fréquences Frecuencia Frequency Frequenzen
1	26,965 MHz	21	27,215 MHz
2	26,975 MHz	22	27,225 MHz
3	26,985 MHz	23	27,255 MHz
4	27,005 MHz	24	27,235 MHz
5	27,015 MHz	25	27,245 MHz
6	27,025 MHz	26	27,265 MHz
7	27,035 MHz	27	27,275 MHz
8	27,055 MHz	28	27,285 MHz
9	27,065 MHz	29	27,295 MHz
10	27,075 MHz	30	27,305 MHz
11	27,085 MHz	31	27,315 MHz
12	27,105 MHz	32	27,325 MHz
13	27,115 MHz	33	27,335 MHz
14	27,125 MHz	34	27,345 MHz
15	27,135 MHz	35	27,355 MHz
16	27,155 MHz	36	27,365 MHz
17	27,165 MHz	37	27,375 MHz
18	27,175 MHz	38	27,385 MHz
19	27,185 MHz	39	27,395 MHz
20	27,205 MHz	40	27,405 MHz

PRISE MICRO 6 BROCHES
CONEXIÓN DEL MICRO 6 PINS
6-PIN MICROPHONE PLUG
BELEGUNG DER MIKRO-FONBUCHSE (sechspolig)

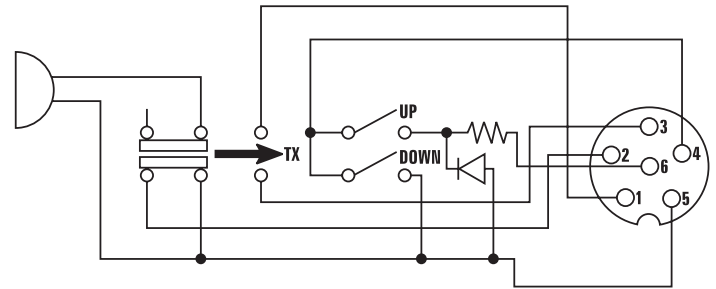

1	Modulation	Modulación	Modulation	Modulation
2	RX	RX	RX	RX
3	TX	TX	TX	TX
4	UP/DOWN	UP/DOWN	UP/DOWN	UP/DOWN
5	Masse	Masa	Ground	Masse
6	Alimentation	Alimentación	Power Supply	Stromversorgung

Pays dans lesquels il existe des limitations particulières (Licence¹ / Register² / seulement du canal 4 à 15³)

Countries in which there are particular restrictions

Países en los cuales existe algún tipo de limitación (Licencia¹ / Registro² / solo del canal 4 a 15³)

Länder mit besonderen Beschränkungen (Lizenz¹ / Register² / nur Kanal 4 bis 15³)

	AT	BE	DK	FI	FR	DE	GR	IE	IT	LU	NL	PT	ES	SE	GB	IS	NO	CH	PL	CZ
Licence ¹	⚠	⚠				⚠	⚠		⚠				⚠	⚠	⚠			⚠		⚠
Register ²												⚠							⚠	
AM	⚠		⚠							⚠				⚠	⚠		⚠			
AM only channels 4 to 15 ³						⚠														
BLU/SSB	⚠		⚠			⚠				⚠				⚠	⚠		⚠		⚠	

Pays dans lequel la réglementation nationale autorise une puissance d'émission supérieure à la limite établie dans la norme harmonisée, précisée dans le quatrième paragraphe de la préface de la norme harmonisée EN 300 433.

Countries in which the national regulations authorize a transmission power superior to the limit fixed by the harmonised standard, notified in the 4th paragraph of the preface of the proper harmonised standard EN 300 433.

Países en los cuales la reglamentación nacional autoriza una potencia de emisión superior al límite establecido en la norma armonizada, advertido en el cuarto parrafo del preámbulo la propia norma armonizada EN 300 433.

Länder in denen die nationale Regelungen ein Sendeleistung zulassen die höher ist als die von der harmonierte Norm festgelegte Toleranz, angezeigt in 4. Paragraph der Vorrede der harmonierten Norm EN 300 433.

	AT	BE	DK	FI	FR	DE	GR	IE	IT	LU	NL	PT	ES	SE	GB	IS	NO	CH	PL	CZ
4W AM									✓				✓							
12W pep BLU									✓				✓							



CE 0341 !

HEAD OFFICE : Route de SÈTE - BP 100 - 34540 BALARUC - www.president-electronics.com - groupe@president-electronics.com

0520/12-03