

FX-CBMOBILE

Funkgerät
DE / PL / EC / EI / UK

Freisprechgerät

CB-Mobilfunkgerät
CB Mobile Radio
Transmisor móvil CB
Cb émetteur récepteur
Ricetrasmittitori
CB mobile zender



Bedienungsanleitung
Operating Instruction
Manual de Instrucción
Manuale d'istruzioni
Mode d'emploi
Handleiding

12/24 Volt

**Bedienelemente - elements - éléments -
elementen - elementos - elementi**

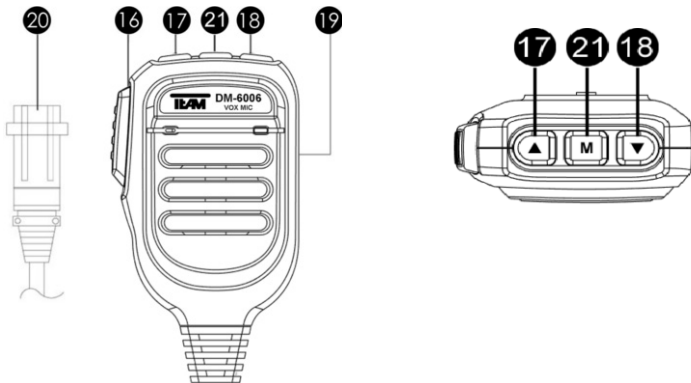
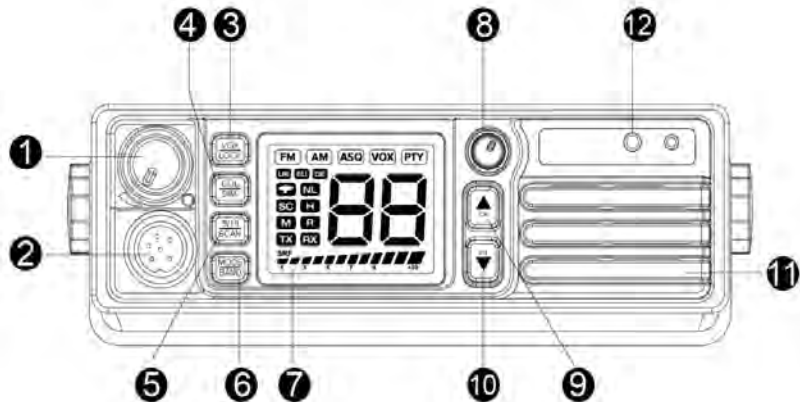

DE	EN
1 Lautstärke, Ein/Aus	VOL, On/Off
2 Mikrofon Anschluss	Microphone Jack
3 VOX / LOCK	VOX / LOCK
4 COL / DIM	COL / DIM
5 9/19 / SCAN	9/19 / SCAN
6 MODE / BAND	MODE / BAND
7 LCD	LCD
8 ASQ / SQ	ASQ / SQ
9 Kanalwahl Hoch	Channel UP
10 Kanalwahl Runter	Channel DOWN
11 Lautsprecher	Speaker
13 Stromkabel Anschluss	Power Jack
14 Anschluss ext. Lautsprecher	external Speaker Jack
15 Antennenanschluss	Antenna Jack
16 Sendetaste	PTT
17 Kanalw. Hoch - VOX Empf.	CH UP / VOX Sensitivity
18 Kanalw. - VOX, Verzögerung	CH DOWN / VOX Delay
19 Mikrofon	Microphone
20 Mikrofon Stecker	Microphone Cable Jack
21 VOX Modus Schalter	VOX Mode

ES
1 On/Off, volumen
2 toma de micrófono
3 VOX / LOCK
4 COL / DIM
5 9/19 / SCAN
6 MODE / BAND
7 LCD
8 ASQ / SQ
9 UP
10 DOWN
11 conector de altavoz externo
13 toma de alimentación
14 toma de
15 toma de antena
16 PTT
17 UP / VOX
18 DOWN / VOX
19 micrófono
20 toma de micrófono
21 VOX



INHALTSVERZEICHNIS

Elemente	2
Inbetriebnahme	
Montage einer CB-Funkantenne	5
Antennenanschluss	5
Montage des Gerätes im Fahrzeug	6
Mikrofon	6 - 7
Stromversorgung	7
Funkbetrieb	
Einschalten [Vol]	8
Kanalwahl [UP] [DN]	8
Senden	8
Rauschsperrung [SQ / ASQ]	8
Freisprechen mit Ohrhörer [VOX]	9
Tastatursperre [LOCK]	9
LCD Farbe [COL]	9
LCD Lichtstärke [DIM]	9
Vorrangkanal [9/19]	9
Kanalsuchlauf [SCAN]	9
Umschaltung der Modulationsarten [A/F]	10
Umschaltung der Normen	10
Anschluss externer Lautsprecher	18
Hinweise	
Sicherheitshinweis	11
Allgemeine Hinweise	11
Service	11
Konformität	11
Entsorgung	11
Kanalfrequenztabelle	51
Technische Daten	27

Montage einer CB-Funkantenne

Die Wahl der Antenne und des Montageortes ist von großer Bedeutung für die maximale Reichweite Ihrer Funkanlage. Die folgenden Kriterien sollten Sie bei der Wahl des Antennenstandortes und der Montage berücksichtigen.

Allgemein gilt:

- > Die Antenne muss für den Funkbetrieb auf 27 MHz geeignet sein.
- > Der Standort der Antenne sollte möglichst hoch und unverbaut sein.
- > Das Antennenkabel muss unbeschädigt, und die Stecker ordnungsgemäß angeschlossen sein.
- > Das Antennenkabel darf nicht zu stark geknickt werden.
- > Antennen mit einer größeren mechanischen Länge erzielen bessere Reichweiten.

Bei der Montage von Mobilantennen ist folgendes zu beachten:

- > Die Antenne sollte in der Mitte eines größeren Karosserieteils montiert werden.
- > Der Antennenfuß von Mobilantennen sollte besten Kontakt zu einer metallisch gut leitenden Fläche des Karosseriebleches haben.

Außer der "festen Montage" einer Mobilantenne, bei der ein Loch in die Karosserie Ihres Fahrzeuges gebohrt werden muss, gibt es noch weitere Möglichkeiten, z. B. die Dachrinnen- oder Kofferraumdeckel-Montage, sowie die Befestigung mit Magnetfuß oder Scheibenantenne.

- > Alle angeschlossenen Leitungen, einschließlich der Antennenleitung, dürfen nur eine Länge von max. 4,5 Metern haben.

Antennenanschluss

Der PL-Stecker (Typ PL259) des Antennenkabels (Koaxialkabel) wird mit der Buchse (15) an der Geräterückseite verbunden. Für eine einwandfreie Verbindung muss der Überwurf des Steckers gut festgedreht werden.

Ebenso ist auf eine ordentliche Verbindung des Antennenkabels mit dem Antennenfuß zu achten. Nicht einwandfreie Verbindungen können zu einem Defekt des Gerätes führen und die Funkreichweite erheblich verringern. Die Antennenanlage (nicht im Lieferumfang enthalten) sollte sehr gut an das Funkgerät angepasst sein, ansonsten wird ein Teil der Sendeleistung an der Antenne reflektiert und nicht abgestrahlt. Das führt ebenfalls zu einer geringeren Reichweite der Funkanlage. Die Anpassung der Antenne erfolgt durch Längenabgleich des Antennenstrahlers bzw. seiner Anpassungsvorrichtung auf ein minimales Stehwellenverhältnis, welches mit einem Stehwellenmessgerät (z.B. TEAM SWR 1180 P) gemessen werden kann. Das Stehwellenmessgerät muss nach der Messung wieder aus der Antennenleitung entfernt werden.

Montage des Gerätes im Fahrzeug

Das Gerät kann mit dem beiliegenden Montagebügel- oder dem Radioschacht-Montageset im Fahrzeug befestigt werden. Bei der Wahl der optimalen Position für die Montage des Gerätes in Ihrem Fahrzeug sind auch folgenden Kriterien zu berücksichtigen:

- > keine Beeinträchtigung der Verkehrssicherheit,
- > gute Erreichbarkeit der Bedienelemente,
- > ausreichende Luftzirkulation, um eine Überhitzung des Gerätes im Sendefall zu verhindern.

Darüber hinaus sollten Sie auch sicherstellen, dass die LCD-Kanalanzeige (7) gut ablesbar ist. Bei direkter Sonneneinstrahlung kann die Lesbarkeit der Anzeige beeinträchtigt werden. Die günstigste Montageposition sollte vor dem endgültigen Einbau überprüft werden. Mit Hilfe des beiliegenden Montagebügels, ist eine schnelle Montage bzw. Demontage an verschiedenen Stellen im Fahrzeug möglich.

Mikrofon

Im Lieferumfang enthalten ist das VOX Mikrofon MD-6006 welches den neuen gesetzlichen Bestimmungen bezüglich der notwendigen Verwendung von Freisprecheinrichtungen im Fahrbetrieb entspricht.

Die VOX Funktion (Voice Operated Transmission) ermöglicht das sprachgesteuerte Senden ohne nötige Bedienung der PTT Sendetaste. Wahlweise kann hiermit zwischen dem VOX Betrieb und dem PTT Betrieb umgeschaltet werden.

Das DM-6006 ist mit den folgenden Bedienelementen ausgestattet:

PTT Elemente	[M] PTT Betrieb	[▲] VOX Betrieb	[▼]
PTT [M]	für Signalübertragung ---	--- lange Drücken: VOX VOX Ein-/Aus	
[▲]	Kanalwahl aufsteigend	Einstellung VOX Empfindlichkeit	
[▼]	Kanalwahl absteigend	Einstellung VOX Verzögerung	

VOX-Empfindlichkeit

Die Einstellung VOX-Empfindlichkeit bestimmt ab welcher Signalstärke der automatische Sendemodus startet. Es stehen 4 Stufen zur Verfügung.

Langes Drücken der Taste [▲] (17) aktiviert die Einstellung der VOX-Empfindlichkeit, bestätigt durch einen langen Ton und dem Aufleuchten der LED.

Kurzes Drücken der Taste wechselt zur nächst höheren Empfindlichkeitsstufe. Die 4 verfügbaren Stufen sind durch die Anzahl der Bestätigungstöne gekennzeichnet. Für die höchste Stufe wählen Sie die Stufe 1 (ein Ton ist zu hören). Eine Bestätigung der Einstellung ist nicht nötig.

VOX-Verzögerung

Die Einstellung VOX-Verzögerung bestimmt die Verweildauer im VOX-Sendemodus nach dem Signalende. Es stehen 4 Einstellungen zur Verfügung.

Langes Drücken der Taste [▼] (18) aktiviert die Einstellung der VOX-Verzögerungszeit, bestätigt durch einen langen Ton und dem Aufleuchten der LED.

Kurzes Drücken der Taste wechselt zur nächst längeren Verweildauer. Die 4 verfügbaren Stufen sind durch die Anzahl der Bestätigungstöne gekennzeichnet. Für die höchste Stufe wählen Sie die Stufe 1 (ein Ton ist zu hören). Eine Bestätigung der Einstellung ist nicht nötig.

Das Mikrofon wird mit dem 6-poligen Stecker in die Mikrofonbuchse (2) an der linken Gerätefrontseite angeschlossen. Ohne Mikrofon ist kein Sende- oder Empfangsbetrieb möglich. Die Mikrofonbuchse ist nach GDCH-Standard angeschlossen:

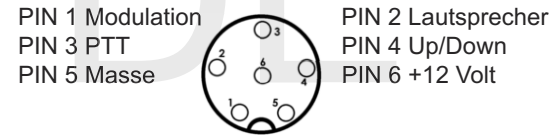

Ansicht von der Lötseite der Mikrofonbuchse bzw. Vorderansicht des Mikrofonsteckers (2).

Stromversorgung

Vor dem Anschluss der Stromversorgung schalten Sie das Gerät aus, indem Sie den Lautstärkeregler (1) [VOL] bis zum Einrasten nach links drehen.

Verbinden Sie die beiden blanken Anschlüsse am Ende des Kabels mit dem 12 V oder 24 V Bordnetz Ihres Fahrzeuges. Das Stromversorgungskabel sollte möglichst weit von störenden Aggregaten verlegt werden. Achten Sie beim Anschluss auf die richtige Polarität:

SCHWARZ wird mit "-" (= MINUS / Masse) des KFZ verbunden.

ROT wird mit "+" (= PLUS) des KFZ-Bordnetzes verbunden.

Bei Verwendung von Dauerplus bleiben die letzten Einstellungen auch nach dem Ausschalten des Gerätes und dem Abstellen des Motors gespeichert.

Nachdem die Antenne und die Stromversorgung sorgfältig angeschlossen sind, kann der Funkbetrieb aufgenommen werden.

FUNKBETRIEB

Einschalten [VOL]

Zum Ein- bzw. Ausschalten den Lautstärkereger (1) [Vol] nach rechts bzw. nach links drehen.

Kanalwahl [UP] [DN]

Für die Kanalwahl stehen die Kanalwahltasten [▲] (17) und [▼] (18) am Mikrofon und am Gerät (9) / (10) zur Verfügung. Kurzes Drücken der entsprechenden Taste schaltet auf den nächsten Kanal. Die aktuelle Kanalnummer wird im LCD (7) angezeigt.

Senden

Zum Senden wird die im Mikrofon eingebaute Sendetaste gedrückt und für die Dauer der Durchsage gehalten. In dieser Zeit leuchtet das TX-Symbol in der Anzeige. Nach Beendigung der Durchsage die Sprechaste loslassen. Das Gerät schaltet automatisch in den Empfangsbetrieb zurück. Die Bedienelemente sind während des Sendens gesperrt.

Rauschsperrung [SQ]

Das störende Rauschen, welches beständig auf dem Frequenzband zu hören ist, wird durch die Rauschsperrung unterdrückt.

Das FX-CBmobile ist mit einer manuellen [SQ] und automatischen Rauschsperrung [ASQ] ausgerüstet.

Bei der manuellen Rauschsperrung [SQ] ist der Rauschsperrungsschwellpunkt veränderbar. Am Linksanschlag ist die Rauschsperrung ausgeschaltet und die automatische Rauschsperrung [ASQ] aktiviert. In diesem Modus ist der Schwellwert auf einen fixierten, erprobten Wert eingestellt. Bei aktivierter automatischer Rauschsperrung erscheint das Symbol **ASQ** in der Anzeige.

Durch Rechtsdrehen des Rauschsperrereglers (8) [SQ] wird der Schwellpunkt zunehmend angehoben.

Wenn ein Signal auf dem Kanal präsent ist, öffnet die Rauschsperrung und das Signal ist im Lautsprecher zu hören. Bei zu kritischer Einstellung der Rauschsperrung kann zeitweilig ein kurzes Rauschen auftreten, ohne dass sich eine Station auf dem Kanal befindet. Weiteres Rechtsdrehen unterdrückt zunehmend schwache Stationen, aber auch stärkere Störsignale.

Bei einer zu 'festen' Squelch-Einstellung kann es im Kanalsuchlauf-Betrieb zur Nichterkennung eines belegten Kanals kommen.

Freisprechen mit Ohrhörer [VOX]

Das FX-CBmobile ist mit einer internen Freisprechfunktion ausgerüstet, die unabhängig von der Verwendung des VOX Mikrofons funktioniert. Hierzu schließen Sie ein passendes Ohrhörer-Mikrofon an die Anschlussbuchse (12) an.

Aktivieren und deaktivieren Sie die VOX Funktion durch kurzes Drücken der Taste (3). In der Anzeige blinkt das Symbol VOX. Abhängig vom korrekten Abstand zum Mikrofon und dem Hintergrund-Geräuschpegel wird der Sendebetrieb automatisch beim Sprechen gestartet.

Die Verwendung der VOX Funktion entspricht den neuen gesetzlichen Bestimmungen bezüglich der notwendigen Verwendung von Freisprecheinrichtungen im Fahrbetrieb.

Passendes Zubehör finden Sie auf unserer Webseite www.team-electronic.de.

Tastatursperre [LOCK]

Durch langes Drücken der Taste [LOCK] (3) wird die Tastatursperre aktiviert. In der Anzeige erscheint kurzzeitig das Symbol **LC**. Bis auf den kombinierten Ein-/Ausschalter, sowie der Sendetastetaste am Mikrofon sind alle anderen Bedienelemente gesperrt.

LCD Farbe [COL]

Die LCD-Hintergrundbeleuchtung kann durch jeweils kurzes Drücken der Taste [COL] (4) zwischen sieben verschiedenen Farben umgeschaltet werden.

Die Hintergrundbeleuchtung kann auch komplett ausgeschaltet werden.

LCD Lichtstärke [DIM]

Durch langes Drücken der [DIM] Taste (4) kann die Lichtstärke der LCD Anzeige zwischen zwei Stufen umgeschaltet werden.

Vorrangkanal [9/19]

Das Gerät verfügt über die Vorrangkanäle 9 und 19. Einmaliges kurzes Drücken der Vorrangkanaltaste (5) [9/19] aktiviert Kanal 9. Erneutes Drücken schaltet auf Kanal 19. Drücken Sie die Taste noch einmal, schaltet das Gerät wieder in den ursprünglichen Kanal um.

Ist einer der Vorrangkanäle aktiviert, blinkt in der Anzeige das Symbol **PTY**. Das Umschalten auf einen anderen Kanal ist in diesem Modus blockiert.

Kanalsuchlauf [SCAN]

Durch langes Drücken der Taste [SCAN] (5) wird der Kanalsuchlauf aktiviert. In der Anzeige erscheint das Symbol **SC** und alle Kanäle des gewählten Frequenzbandes werden solange durchsucht bis ein besetzter Kanal gefunden wird. Zum Ausschalten des Kanalsuchlaufes bitte die Taste lange gedrückt halten. 9

Umschaltung der Modulationsarten [MODE]

Das FX-CBmobile arbeitet in den Modulationsarten AM und FM. In der Norm **EC** steht nur die Betriebsart FM zur Verfügung. Falls das Gerät auf dem aktuellen Kanal auch die Betriebsart AM akzeptiert, können Sie durch kurzes Drücken der Taste (6) [**MODE**] zwischen AM und FM umschalten.

Die UK Norm verwendet eine dreifach Umschaltung für die FM-Frequenzbänder **EU** und **UK**, und dem AM Frequenzbank in der AM Norm. Beim Umschalten zwischen den Normen UK und EU erscheint in der Anzeige das entsprechende Landeskürzel.

Umschaltung der Frequenznormen [BAND]

Die Geräteversion **FX-CBmobile Full Multi Norm** kann vom Benutzer auf eine der folgenden Normen eingestellt werden:

Norm Kanäle und Frequenzen

EU - 40 FM (26,965-27,405 MHz), 4 W / 40 AM (26,965-27,405 MHz), 1 W
EC - 40 FM (26,965-27,405 MHz), 4 W
UK - 40 FM (27,60125-27,99125 MHz), 4 W / 40 AM/FM (26,965-27,405 MHz), 4 W
PL - 40 FM (26,960-27,400 MHz), 4 W / 40 AM (26,960-27,400 MHz), 4 W
lo - 40 FM (26,965-27,405 MHz), 4 W / 40 AM (26,965-27,405 MHz), 1 W
I2 - 34 FM (26,965-27,265 MHz), 4 W / 34 AM (26,960-27,265 MHz), 4 W
DE - 80 FM (26,565-27,405 MHz), 4 W / 40 AM (26,965-27,405 MHz), 4W
In - 27 FM (26,965-27,275 MHz), 4 W / 40 AM (26,965-27,275 MHz), 4 W

Zum Umschalten der Normen den Umschalter (6) [**MODE**] lange gedrückt halten. In der Anzeige erscheint das Kürzel der aktuellen Norm. Die gewünschte Norm wird mit Hilfe der Kanalwahl-Taste am Mikrofon eingestellt. Zum Bestätigen der Norm das Gerät kurz aus- und wieder einschalten.

Für die Erlaubnis und die Auflagen zum Betrieb der verschiedenen Normen in den einzelnen Ländern sehen Sie in den Gerätepass. Der Benutzer ist für die richtige Einstellung der gültigen Norm im jeweiligen Land eigenverantwortlich.

Anschlussbuchse für einen externen Zusatzlautsprecher

Das FX-CBmobile ist an der Rückseite des Gerätes mit einer Klinkenbuchse (14) (3,5 mm ø) ausgerüstet, zum Anschluss eines ext. Lautsprechers mit 4 - 8 Ohm Impedanz, wie z.B. dem TEAM TS-500.

Bei 4 Ohm sollte die Belastbarkeit des Lautsprechers 4 Watt betragen. Bei Anschluss des externen Lautsprechers wird der interne Lautsprecher abgeschaltet.

HINWEISE

Sicherheitshinweis

Bitte beachten Sie als KFZ-Fahrer beim Funkbetrieb auch die Bestimmungen der jeweils gültigen Straßenverkehrsordnung. Bei dem Betrieb des Gerätes wird Hochfrequenzenergie freigesetzt. Es muss daher ein entsprechender Sicherheitsabstand zur Antenne eingehalten werden.

Allgemeine Hinweise

Das Gerät ist vor Feuchtigkeit und Staub zu schützen, niemals an Orten aufbewahren, die einer starken Erhitzung und/oder direkter Sonneneinstrahlung ausgesetzt sind. Zur Gehäusereinigung ein weiches, fusselfreies Tuch verwenden, niemals Lösungsmittel verwenden.

Service

Das Gerät darf nicht geöffnet werden. Eigenhändige Reparaturen oder Abgleich sind nicht vorzunehmen, denn jede Veränderung, bzw. Fremdaggleich, können zum Erlöschen der Betriebserlaubnis sowie der Gewährleistungs- und Reparaturansprüche führen. Bei Betriebsstörungen sollte das Gerät nicht benutzt werden. Trennen Sie in diesem Fall die Stromversorgung ab. Liegt ein Defekt vor, sollte auf jeden Fall der autorisierte TEAM-Fachhändler kontaktiert werden.

Konformität

Das CB-Mobilsprechfunkgerät TEAM FX-CBmobile entspricht der europäischen RED Richtlinie 2014/53/EU und hält die entsprechenden Normen ein. Die vollständige Konformitätserklärung finden Sie im Internet unter:

<http://www.team-electronic.de/download-bereich/konformitaetserklaerungen/>

Benutzername : fxcbbmobilefnn

Passwort : 228500

Die genauen Länderbestimmungen der verschiedenen Versionen entnehmen Sie bitte dem beiliegenden Gerätepass.

Entsorgung

Bitte werfen Sie Ihr TEAM-Altgerät nicht einfach auf den Müll, sondern senden Sie Ihr Altgerät bitte portofrei zur fachgerechten Entsorgung an TEAM ein. TEAM wird anschließend die umweltschonende Entsorgung Ihres Altgerätes für Sie kostenlos veranlassen. Bitte machen Sie mit - der Umwelt zuliebe.

TABLE OF CONTENTS

Elements	2
Setup	
Installation of a CB antenna	13
Aerial Connection	14
Installation in the car	14
Microphone	14
Power source	15
Operation	
On / Off [VOL]	16
Channel selection [▲] [▼]	16
Transmitting	16
Squelch [SQ / ASQ]	16
VOX operation with Earphone [VOX]	16 - 17
Keylock [LOCK]	17
LCD color [COL]	17
LCD dim [DIM]	17
Priority Channels 9 / 19 [9/19]	17
Scan [SCAN]	17
Modulation Switch [A/F]	18
Norm Switch [MODE]	18
External speaker jack	18
Additional Information	
Safety Instructions	19
General Precautions	19
Servicing	19
Conformity	19
Channel Frequencies	51
Specifications	27

SETUP

Installation of a CB antenna

The antenna is one of the most critical parts in the setup. The type of antenna and its location has a great effect on the range of operation. Please consider the following criteria for selection of the best location and the installation of your antenna:

- > Make sure that the antenna is designed for radio operation on 27 MHz.
- > The position of the antenna should be elevated without any obstacles nearby.
- > The aerial cable should not be damaged and the plugs should be properly connected.
- > Make sure that the antenna cable is not bent.
- > The bigger the mechanical size of the antenna, the higher the range of operation.

When you install a mobile antenna please note the following advices:

- > The antenna should be fixed in the center of a big body-part, e.g. the trunk.
- > The mobile antenna coil should have the closest possible contact with a conducting metallic surface of the bodywork of the car.

There are other possibilities to fix the antenna onto the car without having to drill a hole into the bodywork of your car, e.g. mounting the antenna with an antenna holder onto the gutter or the trunk. Magnetic mount antennas (with an magnetic base) or windshield antennas, which are glued onto the glass, are also alternatives.

- > Please don't mount the CB antenna nearby a radio or TV antenna to prevent interference of radio or TV reception.
- > **DANGER:** Keep an eye on power lines running along nearby when mounting the antenna on the roof.
- > All connected cables including the antenna cable must not exceed a length of 4.5 m.

Aerial Connection

Before pressing the transmit key, a suitable aerial must be connected. The PL259 plug of the aerial cable (coax) is connected to the SO239 socket (15 on the rear panel. Make sure, that all plugs are firmly tightened and properly soldered. Insufficient connections can damage the radio and will reduce the range of operation.

The antenna should be configured with the radio, otherwise a part of the transmit power will be reflected at the antenna and will not be radiated. This reduces the range of operation. The configuration of an antenna to a radio, is performed by a length adjustment of the antenna's radial for a minimal SWR ratio which can be measured by a SWR meter, e.g. TEAM SWR 1180P.

After the measurement the SWR meter should be removed from the antenna line.

Installation in the car

When you want to install the radio in your vehicle, use either the included underdash or radio compartment mounting kit. Always mount the transceiver in a location where the buttons are easily accessible. Other important points to consider for a correct mounting position are:

- > roadworthiness,
 - > good access to the controls of the car,
 - > sufficient air circulation to prevent overheating of the radio in transmit mode.
- Please consider your point of view onto the display while driving. Starting extensive solar irradiation can also affect the readability of the diXsplay. So it is recommended to check the best position before the final installation.

Microphone

Included in the scope of delivery is the VOX microphone DM-6006. The VOX feature offers voice operated signal transmission which is useful in the application of communication while driving a vehicle. It allows to switch between the operation modes VOX and PTT which stands for push-to-talk.

The DM-6006 is equipped with the following elements:

PTT	[M]	[▲]	[▼]
Elements	PTT Operation	VOX Operation	
PTT	for tx press PTT key		
[M]		press long to activate/deactivate VOX mode	
[▲]	channel UP	short press for setting sensitivity	
[▼]	channel DOWN	short press for setting delay	

VOX-Sensitivity

The required signal strength to trigger automatic transmission is set with VOX sensitivity.

There are four levels available.

A *long push* of the key [▲] (17) activates the set mode for VOX-Sensitivity. It is confirmed by a long tone and blinking of the LED.

A *short push* of the key selects the next level. The four different levels are distinguished by the number of tones that are emitted. For the greatest sensitivity select the level 1 (one tone is emitted).

A confirmation of the setting is not required.

VOX-Delay

The gap between the signal end and the end of the transmission can be changed with the setting VOX-Delay. There are four levels available.

A *long push* of the key [▼] (18) activates the set mode for VOX-Delay. It is confirmed by a long tone and blinking of the LED.

A *short push* of the key selects the next level. The four different levels are distinguished by the number of tones that are emitted. For the greatest sensitivity select the level 1 (one tone is emitted).

A confirmation of the setting is not required.

Plug the microphone plug (20) into the 6pin socket (15), located on the front panel, and tighten the union nut. Pay attention to proper placement. No transmission nor reception is possible without the microphone.

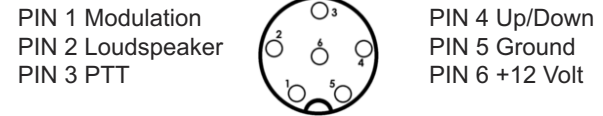

Power source

Before connecting the unit to a suitable power source via the fused DC power cable, the device must be switched off by turning the volume control (1) [VOL] counterclockwise to the very end, beyond the threshold, until you hear a click. Then, connect the two naked leads at the end of the cable with the supply voltage of the vehicle's battery. The unit is designed to operate with 12 V or 24 V and a negative ground electrical system. Lay the cable as far as possible away from aggregates which can cause interference. Watch for the correct polarity during the connection.

- BLACK connect to - MINUS / ground of the car battery.
- RED connect to the + PLUS of the vehicle's battery.

After proper connection of the aerial and the power source, radio operation can be started.

OPERATION

On/Off [VOL]

To switch on/off the radio, turn the volume switch (1) [VOL] clockwise / counterclockwise over the threshold.

Channel selection [UP] [DN]

User the channel selector keys [▲] (17) and [▼] (18) at the microphone or at the radio (9) / (10) for channel selection. The actual channel number is displayed on the LCD (7)

Transmitting

For signal transmission, press and hold the PTT key at the microphone. The TX symbol appears in the LCD. For best quality, speak normally at a distance of 2 - 4 inches. Speaking too loudly will cause distortion and makes the signal difficult to understand. While the set is in the transmit mode there is no key entry possible and the receiver is muted.

On completion of the transmission release the PTT key and the radio will switch back to receiving mode.

Squelch [SQ]

The radio is equipped with an automatic (ASQ) and a manual squelch (SQ). Both can be adjusted.

The strong background noise, which occurs always on free channels, can be suppressed by the squelch function, which has an automatic and a manual mode.

By turning the squelch control (8) [SQ / ASQ] slowly clockwise you will find a point where the noise disappears. The squelch control should only be turned up far enough to stop the background noise on a signal-free channel. Turning the control further clockwise will increasingly suppress stronger interfering signals as well as weak stations.

The automatic squelch [ASQ] (9) uses a preset average value. It can be activated by turning the squelch control counterclockwise all the way to the end. The automatic squelch mode is indicated by the ASQ symbol (ASQ) in the LCD.

Voice Activated Transmission [VOX]

The FX-CBmobile is equipped with an internal VOX function that operates independently from the VOX microphone. Connect a Kenwood compatible 2-pin (2.5/3.5 mm plug) earphone-microphone to the connector (12).

Activate/deactivate the VOX function by pressing the VOX button (3) shortly. The display shows the VOX symbol (3) in the display.

Depending on the correct distance to the microphone and the level of the background noise, the signal transmission is started automatically.

The use of the VOX function applies to the new regulations for operation of electronic communication devices while driving. Signal transmission is possible with both hands on the wheel.

Suitable accessories can be found on our web page www.team-electronic.com.

Key lock [LOCK]

Pressing the **LOCK** (3) key for approximately 1 second will activate/deactivate the key lock. The symbol **LC** will be shown shortly. Except for the PTT key and the combined volume and on/off control, all elements are blocked.

LCD Color [COL]

Press the **COL** key (4) shortly to switch between seven LCD background colors. The background color can be deactivated.

LCD Brightness [DIM]

Press the **DIM** key (4) long to switch between the two available brightness levels.

Priority Channel 9 / 19 [9/19]

Press the **9/19** key (5) shortly to switch to priority channel 9. Press the key again to advance to priority channel 19 and a third time to return to the channel in regular mode.

The active priority channel mode is indicated by the symbol **PTY** in the display. Channel switch by use of the channel selector keys is deactivated in priority mode.

Scan [SCAN]

Press the **SCAN** key (5) long to activate/deactivate the channel scan function. The current frequency band will be scanned until a signal is detected. The symbol **SC** appears in the display.

Modulation selection [MODE]

For the FX-CBmobile Full Multi Norm, the modulation modes AM and FM are available. The selected modulation type is indicated by the AM/FM symbol. To toggle between the modes press the mode key (6) [MODE]. Please note, that the frequency norm **EC** operates on FM only.

With the frequency norm **UK**, a triple switch is used. You toggle between the **CEPT** band (AM/FM) and the **UK** band (FM). The display will shortly show the symbol **UK** or **EU** when switching the band.

Norm Selection [BAND]

The version **Full Multi Norm** has these frequency norms available:

EU - 40 FM (26.965-27.405 MHz), 4 W / 40 AM (26.965-27.405 MHz), 1 W
EC - 40 FM (26.965-27.405 MHz), 4 W
UK - 40 FM (27.60125-27.99125 MHz), 4 W / 40 AM/FM (26.965-27.405 MHz), 4 W
PL - 40 FM (26.960-27.400 MHz), 4 W / 40 AM (26.960-27.400 MHz), 4 W
lo - 40 FM (26.965-27.405 MHz), 4 W / 40 AM (26.965-27.405 MHz), 1 W
I2 - 34 FM (26.965-27.265 MHz), 4 W / 34 AM (26.960-27.265 MHz), 4 W
DE - 80 FM (26.565-27.405 MHz), 4 W / 40 AM (26.965-27.405 MHz), 4W
In - 27 FM (26.965-27.275 MHz), 4 W / 40 AM (26.965-27.275 MHz), 4 W

For changing the current norm, please hold the mode key (6) [Mode] for approximately 1 second. The current norm appears in the display. Use the channel selectors of the microphone [▲] (17) / [▼] (18) or of the radio (9) / (10) to set a different norm.

Regarding the permissions and restrictions of the individual norms in the various european countries, please check the radio passport, which is included in the scope of delivery. The user is solely responsible for the selection of the permissible norm in the country of operation.

External speaker jack

The FX-CBmobile is equipped with a 3.5 mm socket (8) at the rear panel to connect an external speaker of 4-8 ohm impedance, e.g. TEAM TS-500. At 4 ohms, the speaker load can be 4 watts. When the external speaker is connected, the internal speaker is muted.

Additional information

Safety instruction

Drivers must obey traffic rules regarding the use of transceivers in a vehicle. The unit radiates RF energy in transmit mode. Please be aware about the safety distance to the antenna.

General precautions

Protect the mobile radio from humidity and dust. Do not expose the radio to direct sunlight and other sources of heat. The radio can be cleaned by wiping with a soft cloth. Do not use chemical products for cleaning.

Servicing

The device must not be opened. Independent repairs or modifications must not be performed, it will forfeit warranty and repair claims.

Do not use the mobile radio if it seems not to function correctly. Disconnect the radio from the DC power source immediately. If there is a defect, the authorized TEAM specialist dealer or TEAM must be contacted immediately.

Conformity

The CB mobile transceiver TEAM FX-CBmobile complies to the European directive RED 2014/53/EU and meets the European standards EN 300 433, EN 301 489-1/-13, EN 60950-1 and EN 62311. You will find the complete Declaration of Conformity in the internet at:

<http://www.team-electronic.de/download-bereich/konformitaetserklaerungen/>

Username : fxcbmobilefmr

Password : 228500

The specific regulations of the different versions in the different european countries can be found in the radio passport that is included in this manual.

Das CB-Mobilsprechfunkgerät TEAM FX-CBmobile entspricht der europäischen RED Direktive 2014/53/EU und hält die entsprechenden Normen ein. Die vollständige Konformitätserklärung finden Sie im Internet unter:

ÍNDICE

Elementos	2 - 3
Instalación	
Instalación de una antena CB	21
Conexión aérea	21
Instalación en el coche	22
Micrófono	22 - 23
Funcionamiento	
Encendido [Vol]	24
Selección de canal [▲][▼]	24
Transmisión	24
Silenciador [SQ / ASQ]	24
VOX [VOX]	24
Bloqueo de teclas [LOCK]	25
Iluminación de fondo LCD [COL]	25
Brillo de fondo LCD [DIM]	25
Canal de Prioridad 9 / 19 [9/19]	25
Exploración de canal [SCAN]	25
Selección de modulación [MODE]	25
Tipos de modelo [BAND]	25 - 26
Jack de altavoces externos	26
Información adicional	
Instrucciones de seguridad	26
Precauciones generales	26
Revisión	26
Conformidad	26
Tabla de canales y frecuencias	51
Características técnicas	27

Instalación

Instalación de una antena CB

La antena es una de las partes más importantes del equipo, siendo la clase de antena utilizada la que determina el alcance del funcionamiento. Para seleccionar el lugar y la instalación apropiada de ésta le aconsejamos que sigan los siguientes criterios:

- > Asegúrese que la antena esté diseñada para instalación de radio de 27 MHz.
- > Coloque la antena lo más alto posible y sin que haya ningún obstáculo, despejada al máximo.
- > El cable aéreo debe estar en buen estado y los conectores conectados satisfactoriamente.
- > Asegúrese que el cable de la antena no esté muy doblado ni haciendo demasiados ángulos.
- > Cuanto más grande sea el tamaño físico de la antena, mayor será el rendimiento del equipo.

Al instalar la antena móvil, por favor siga los siguientes consejos:

- > Fijar la antena en el centro de la parte más grande de la carrocería.
- > Colocar la bobina de carga de la antena lo más cerca posible a la superficie metálica conductora de la carrocería del coche.

Existen otras posibilidades para fijar la antena en el coche sin necesidad de taladrar la carrocería, como por ejemplo, montando la antena en el canalillo, en el maletero, o utilizando la antena con base magnética o antena de cristal.

- > Todos los cables conectados, incluyendo el cable de la antena, no pueden superar los 4,5m de longitud.

Conexión aérea

Antes de pulsar el botón de transmisión, conectar la antena adecuada. El conector PL259 del cable (coaxial) se conecta al conector SO239 (8) en el panel trasero. Asegúrese que todas las clavijas estén apretadas y soldadas correctamente, ya que si las conexiones no se realizan debidamente podrían dañar la radio y reducir el alcance del equipo.

Una vez instalados equipo y antena, deberá medirse el R.O.E. (SWR) para un correcto funcionamiento del conjunto. Una R.O.E. (SWR) elevada disminuye la potencia radiada y podría causar daños en la parte final (transistores).

Instalación en el coche

Para ajustar el equipo en su coche, puede utilizar la abrazadera que se incluye por debajo del salpicadero. Montar siempre el transmisor en un lugar de fácil acceso a los conectores.

Otros puntos importantes para realizar el montaje correcto son:

- > que no haya interferencias técnicas,
- > tener buen acceso a los controles del coche,
- > que haya una circulación de aire suficiente para prevenir el recalentamiento de la radio en modo transmisión.

Hay que tener en cuenta que el indicador LC sólo se puede leer desde un cierto ángulo.

Una radiación solar intensiva podría afectar a la legibilidad del indicador. Por eso, se recomienda comprobar la posición adecuada antes de la instalación final. La emisora se puede fijar fácilmente en el coche en diferentes posiciones utilizando la abrazadera que se incluye.

BLACK (Negativo) conectar a - MINUS / tierra de la batería del coche.

RED (Positivo) conectar a 12 voltios (o 24 voltios) + PLUS de la batería del coche.

Si la alimentación no está desconectada después de apagar el motor, los últimos ajustes se guardarán hasta que la unidad se apague.

La alimentación debería estar diseñada para operar con un transmisor, de lo contrario pueden surgir interferencias desde la línea de alterna o sobretensiones.

Después de haber conectado correctamente el cable y la fuente de alimentación, se puede empezar la operación.

Micrófono

El micrófono VOX DM-6006 está incluido en la entrega. La función VOX ofrece una transmisión operada por voz que es muy útil mientras conduce un vehículo. Permite cambiar entre los modos de operación VOX y PTT (que significa presionar para hablar).

El micrófono DM-6006 está equipado con los siguientes elementos.:

	PTT	[M]	[▲]	[▼]
Elementos	Operación PTT			Operación VOX
PTT	Para transmitir pulse la tecla PTT			
[M]			Pulsación larga para activar / desactivar el modo VOX	
[▲]	Para bajar de canal		Pulsación corta para ajustar la sensibilidad	
[▼]	Para subir de canal		Pulsación corta para ajustar el retardo	

VOX-Sensibilidad

La intensidad de señal requerida para activar la transmisión automática se configura con sensibilidad VOX. Hay cuatro niveles disponibles.

Una pulsación larga de la tecla [▲] (2) activa el modo de ajuste para la sensibilidad VOX. Se confirma con un largo tono y el parpadeo del LED.

Una pulsación corta de la tecla selecciona el siguiente nivel. Los cuatro niveles diferentes se distinguen por el número de tonos que emite. Para la mayor sensibilidad, seleccione el nivel 1 (se emite un tono). No se requiere confirmación de la configuración.

VOX-Retardo

La intervalo entre el final de la señal y el final de la transmisión se puede cambiar con la configuración de retardo VOX. Hay cuatro niveles disponibles.

Una pulsación larga de la tecla [▼] (3) activa el modo de ajuste para el retardo VOX. Se confirma con un largo tono y el parpadeo del LED.

Una pulsación corta de la tecla selecciona el siguiente nivel. Los cuatro niveles diferentes se distinguen por el número de tonos que emite. Para la mayor sensibilidad, seleccione el nivel 1 (se emite un tono).

No se requiere confirmación de la configuración.

Conecte el micrófono (20) en el zócalo de 6pin (15) ubicado en el panel frontal y apriete la tuerca de unión. Preste atención a la colocación adecuada. No es posible la transmisión ni la recepción sin el micrófono.–

PIN 1 Modulación
PIN 2 Altavoces
PIN 3 PTT

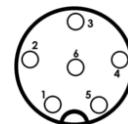

PIN 4 Arriba/ Abajo
PIN 5 Tierra
PIN 6 +12 Voltios

Funcionamiento del TEAM FX-CBmobile

Encendido [VOL]

Para encender la radio, gire el control de volumen hacia la derecha. Para apagar la radio, gire el control de volumen a la izquierda. Todos los ajustes que se hagan durante la operación del transmisor quedarán memorizados después de que la unidad se apague y mientras no se interrumpa el suministro de energía.

Selección de canal [▲] [▼]

Todos los canales se pueden seleccionar pulsando los botones de selector de canal [▲] y [▼] en el micrófono o en el radio.

Transmisión

Para transmisión pulsar y mantener el botón **PTT** del micrófono. Aparecerá en el LCD el símbolo **TX**.

La sensibilidad del micrófono se ha ajustado para hablar a una distancia de 2-4 pulgadas (equivalente a 20 cms). Si se habla en un tono elevado se pueden producir sobremodulaciones. Mientras el ajuste esté en modo de transmisión, no habrá ninguna entrada posible de botón y el auricular permanecerá en silencio. Al terminarse la transmisión soltar el botón **PTT** y el aparato volverá al modo recepción.

Silenciador [SQ]

El ruido estridente de fondo que se suele producir en canales libres se puede suprimir con la función de silenciador. Girando poco a poco el control de silenciador (8) [SQ / ASQ] en el sentido de las agujas del reloj se puede llegar a encontrar un punto donde desaparezca el ruido. Para ello se debería subir el control de silenciador lo suficiente hasta que se deje de oír el ruido de fondo de un canal no usado. Girando el control en el sentido de las agujas del reloj se suprimirán notablemente tanto las señales de interferencia como las estaciones débiles.

El silenciador automático [ASQ] se puede activar girando el control de silenciador en sentido contrario de las agujas del reloj hasta que el control haga clic. En esta posición la función normal de silenciador se apagará y el umbral silencioso se ajustará a un valor interno fijo.

VOX

La función VOX sólo está disponible cuando hay un microauricular conectado. Para activar/desactivar la función VOX pulse la tecla **VOX** (3). El símbolo **VOX** aparece en la pantalla LCD.

Bloqueo de teclas [LOCK]

Para activar la función bloqueo de teclas, pulse el botón (3) **LOCK** por aproximadamente un segundo. El símbolo **LC** aparecerá en la pantalla por un segundo. Ahora la unidad ignorará cualquier entrada procedente de cualquier botón, excepto la función **PTT** y la funciones del interruptor Encendido/ Apagado (1).

Iluminación de fondo LCD [COL]

Pulsando el botón de iluminación (4) **COL** es posible cambiar el modo del color de iluminación de LCD entre siete colores y desactivar la iluminación LCD.

Brillo de fondo LCD [DIM]

Pulsando el botón de iluminación **COL** (4) por aproximadamente un segundo es posible cambiar el brillo del fondo LCD entre alto y bajo.

Canal de Prioridad 9 / 19 [9/19]

La radio dispone de los canales de prioridad 9 y 19. El canal de prioridad 9 se selecciona pulsando la tecla (5) [**EMG**] solo una vez. Para seleccionar el canal de prioridad 19, pulse la tecla (5) [**EMG**] dos veces. El símbolo **PTY** aparece en la pantalla LCD

Exploración de canal [SCAN]

Si esta función está activa, la unidad buscará los canales ocupados. Pulse el botón (5) [**SCAN**] por aproximadamente un segundo para empezar la exploración de canal. El símbolo **SC** aparece en la pantalla LCD.

Para desactivar la función exploración, volver a pulsar el botón (5) [**SCAN**].

Selección de modulación [MODE]

El *FX-CBmobile* puede funcionar en modulación AM o FM. Ésta se puede cambiar pulsando el botón (6) [**MODE**] entre los tipos de modulación AM y FM. El modo seleccionado AM se indicará mediante el símbolo **AM**; el modo FM se indicará mediante el símbolo **FM**.

Tipos de modelo [BAND]

El modelo **FX-CBmobile Full Multi Norm** se puede entregar en diferentes versiones con diferentes canales, tipos de modulación y potencia de transmisión.

EU - 40 FM (26.965-27.405 MHz), 4 W / 40 AM (26.965-27.405 MHz), 1 W
EC - 40 FM (26.965-27.405 MHz), 4 W
UK - 40 FM (27.60125-27.99125 MHz), 4 W / 40 AM/FM (26.965-27.405 MHz), 4 W
PL - 40 FM (26.960-27.400 MHz), 4 W / 40 AM (26.960-27.400 MHz), 4 W
Io - 40 FM (26.965-27.405 MHz), 4 W / 40 AM (26.965-27.405 MHz), 1 W
I2 - 34 FM (26.965-27.265 MHz), 4 W / 34 AM (26.960-27.265 MHz), 4 W
DE - 80 FM (26.565-27.405 MHz), 4 W / 40 AM (26.965-27.405 MHz), 4 W
In - 27 FM (26.965-27.275 MHz), 4 W / 40 AM (26.965-27.275 MHz), 4 W

Para cambiar la norma actual, pulse el botón (6) **BAND** por aproximadamente un segundo. En la iluminación de fondo LCD, el símbolo de la norma actual aparece. Seleccione la norma con los botones de selector de canal ▲ y ▼ en el micrófono o en el radio.

En relación con los permisos y las restricciones de las normas individuales en los varios países europeos, compruebe por favor el pasaporte de radio, que se incluye en el alcance de la entrega. El usuario tiene la responsabilidad exclusiva de la configuración correcta de la norma, válida en el país.

Jack de altavoces externos

El radio está equipado con una toma jack de 3,5 mm (14) en el panel posterior para conectar un altavoz externo de impedancia de 4 - 8 Ohm. A 4 Ohms la carga de altavoz puede ser de 4 vatios (p. Ej. TEAM TS-500). Cuando los altavoces externos estén conectados, quedan silenciados los altavoces internos.

Información adicional

Instrucciones de seguridad

Los conductores deberán obedecer las normas de circulación en todo lo que respecta al uso del transmisor en un vehículo. La unidad irradia energía RF en modo transmisión. También tengan en cuenta la distancia de seguridad respecto a la antena.

Precauciones generales

Proteger el equipo de la humedad y el polvo. No almacenar en lugares donde se produzcan aumentos de temperatura y se pueda dañar, como por ejemplo no exponerlo al sol. El equipo se puede limpiar con un trapo suave sin utilizar ningún tipo de producto químico.

Revisión

No se puede abrir el aparato, ni realizar reparaciones o ajustes posteriores, ya que cada modificación o intervención no autorizada dará como resultado la cancelación del permiso de explotación y la pérdida de garantía. No utilizarlo si parece que no funciona bien. En este caso, desconectar inmediatamente el equipo de la fuente de alimentación DC. En caso de encontrarse algún defecto, podrán contactar con el especialista autorizado o el equipo TEAM.

Conformidad

El transmisor móvil TEAM FX-CBmobile cumple con todas las directrices Europeas RED 2014/53/EU y estándares Europeos EN 300 433, EN 301 489-1/-13, EN 60950-1 y EN 62311.

Las especificaciones están sujetas a cambios sin previo aviso u obligación por parte del fabricante.

Technische Daten / specifications / Caractéristiques / Características técnicas / Technische gegevens

GENERAL

Modulation Mode	AM/FM
Frequency Tolerance	0.005%
Input Voltage	13.2V
Dimensions	118 x 75 x 57 mm
Weight	748 g
Frequency Control	PLL Synthesizer
Operating Temperature	-20°C to +50°C
Current Drain	TX 2A max RX squelched 0.3A max VOL 0.8A
Antenna Connector	UHF, SO-239

TRANSMITTER

Power Output	4 W (FM/AM)
Transmission interference	> 4nW (-54dBm)
Frequency Response	300-3000Hz
Modulated signal distortion	> 5%
Output Impedance	50 ohms

RECEIVER

Sensitivity	> 1uV for 10dB (S+N)/N
Image Rejection	70dB
Adjacent Channel Rejection	60dB
IF Frequencies	1st 10.695MHz 2nd 455KHz
Automatic Gain Control(AGC)	> 10dB change in audio Output for inputs from 10 to 50000uV
Squelch	> 1uV
Audio Output Power	1Watts
Frequency Response	300-3000Hz

INDICE

Elementi	2 - 3
Installazione del Team FX-CBmobile	
Installazione di un'antenna Cb	29
Connessione volante	30
Installazione sull'auto	30
Microfono	31
Alimentazione	31
Funzionamento dell'apparato Team FX-CBmobile	
Accensione [VOL]	32
Selezione canale [▲] [▼]	32
Trasmissione	32
Squelch [SQ]	32
Funzione blocco tasti [LOCK]	33
Retroilluminazione schermo LCD [COL]	33
Luminosità LCD [DIM]	33
Priorità canale 9 / 19 [9/19]	33
Scansione canali [SCAN]	33
Selettore di Modalità [MODE]	33
Tipologia Modelli [BAND]	34
Presa esterna per altoparlante	34
Informazioni supplementaria	
Istruzioni di sicurezza	35
Precauzioni generali	35
Assistenza	35
Tabelle Canali & Frequenza	51
Caratteristiche	27

Installazione di un'antenna Cb

L'Antenna è una delle parti più importanti dell'applicazione. Il tipo di antenna e la sua posizione hanno una grande importanza sul funzionamento del sistema. Per favore considerare i seguenti criteri di selezione della migliore posizione ed installazione della vostra antenna:

- > Assicuratevi che l'antenna sia progettata per le operazioni radio a 27 Mhz.
- > La posizione dell'antenna deve essere tanto più alta possibile e senza ostacoli nelle vicinanze.
- > Il cavo volante non deve essere danneggiato e le spine devono essere collegate correttamente.
- > Assicuratevi che il cavo dell'antenna non sia piegato con curve troppo strette.
- > Tanto più è lunga l'antenna, maggiore è il rendimento nel funzionamento.

Quando installate un'antenna per CB, per favore seguite il seguente consiglio:

- > L'antenna dovrebbe essere fissata al centro della parte più grande della carrozzeria(capote).
- > L'antenna deve essere a massa con la parte metallica dell'auto-mezzo.

Ci sono anche alcune alter possibilità per fissare l'antenna sulla macchina senza la necessità di forare la carrozzeria, per esempio montando l'antenna sulla gronda, montando l'antenna su appositi supporti, o usando un'antenna con una base magnetica.

- > Tutti I cavi alimentazione collegati, compreso il cavo antenna non devono essere di lunghezza superiore ai 4,5m.

Connessione volante

Prima di premere il tasto di trasmissione, dev'essere stabilita un'adeguata connessione volante. La spina PL259 del cavo (coassiale) è collegato alla presa SO239 (15) sul pannello posteriore. Assicurarsi che tutti i connettori siano fermamente chiusi e correttamente saldati. Connessioni inadeguate possono danneggiare la radio e ridurne di funzionamento.

L'antenna deve essere collegata alla radio, altrimenti una parte della trasmissione di potenza si rifletterà sull'antenna e non sarà irradiata. Ciò determina anche un calo nel numero di operazioni. L'abbinamento antenna/linea/radio va verificato prima di trasmettere (tramite Rosmetro interposto tra la radio e la linea, verificando il minimo rapporto SWR, ed eventualmente tarando l'antenna per arrivare ad un risultato ottimale). Dopo la misurazione della SWR, il Rosmetro deve essere rimosso dalla linea di antenna.

Installazione sull'auto

Quando si vuole fissare la radio sulla vostra auto, potete fissarla sotto il cruscotto, con l'aiuto della staffa di montaggio inclusa. Dovrete sempre montare il transceiver dove gli interruttori sono facilmente accessibili. Altri importanti accortezze per la corretta posizione di montaggio sono:

- > nessuna interferenza al veicolo,
- > buon accesso ai controlli della vettura,
- > sufficiente circolazione d'aria per evitare il surriscaldamento della radio nella modalità di trasmissione.

Si prega di tener conto che l'LC Display (7) è ben leggibile solo da un certo punto di vista. Un intenso irraggiamento solare può influenzare la leggibilità del display. Quindi, si raccomanda di scegliere la migliore posizione prima dell'installazione finale. L'unità può essere facilmente fissata in diverse posizioni sull'auto utilizzando l'acclusa staffa di montaggio.

Microfono

Il microfono DM-6006 è un microfono VOX. La función È possibile passare dalla modalità PTT alla modalità VOX. Il microfono è dotato dei seguenti elementi:

	PTT	[M]	[▲]	[▼]
elementi	PTT			Operazione VOX
PTT	per la trasmissione premere il tasto PTT			
[M]				premere a lungo per il funzionamento VOX
[▲]	selezione del canale			premere brevemente per impostare la sensibilità (1-4) in direzione ascendente
[▼]	selezione del canale			premere brevemente per impostare il ritardo (1-4)

Alimentazione

Prima di collegare alimentazione al cavo con fusibile, verificare che la radio sia spenta, ruotando il controllo del volume (1) [VOL] in senso antiorario, fino a sentire il suono che ne indica lo spegnimento.

Poi collegare i due conduttori spelati all'altra estremità del cavo, con il 12V o 24V DC della batteria del veicolo. L'unità è stata progettata per funzionare con un sistema elettrico terreno negativo. Appoggiare il cavo, per quanto possibile, lontano da particolari, che possono causare interferenze. Guardare la corretta polarità durante la connessione.

NERO Collegare a -MENO/ massa della batteria

ROSSO Collegare a + Più della batteria auto.

L'alimentazione deve essere progettata per il funzionamento con un trasmettitore, altrimenti possono verificarsi interferenze dalla rete o eccessiva tensione.

Dopo aver collegato correttamente le parti volanti e la fonte di alimentazione, si possono iniziare le operazioni radio.

Funzionamento dell'apparato TEAM FX-CBmobile

Accensione [VOL]

L'apparato si accende, ruotando il tasto controllo del volume (1) in senso orario, verso il centro posizione. La retroilluminazione LCD è accesa.

Selezione canale [▲] [▼]

Tutti i canali possono essere selezionati premendo il tasto selezione canale (17) ▲ e (18) ▲ sul microfono o sul radio (9) / (10).

Trasmissione

Per trasmettere mantenere premuto il tasto PTT sul microfono. Sul display LCD appare il simbolo **TX**. Al termine della trasmissione rilasciare il tasto PTT (16) e si ritorna alla modalità di ricezione.

Squelch [SQ]

La radio è dotata di un squelch automatico (ASQ) e un squelch manuale (SQ). Entrambi possono essere regolati.

La FX-CBmobile dispone di un controllo squelch manuale [SQ] e un controllo squelch automatico [ASQ] (8).

I forti disturbi di fondo, spesso riscontrabili sui canali liberi, possono essere soppressi con la funzione squelch. Ruotando lentamente in senso orario il controllo squelch (8) [SQ] si potrà trovare il punto dove i disturbi saranno eliminati. Fermare la rotazione del controllo squelch quando ritenuto sufficiente il livello di soppressione disturbo. Girando in senso orario il soppressore di disturbo, si incrementa l'eliminazione di interferenze di segnale, cosa positiva anche per stazioni deboli.

Il valore di soglia è impostata su un determinato valore testato. Quando il squelch automatico l'icona ASQ appare sul display.

VOX

La funzione VOX è disponibile solo quando alla radio è collegato un auricolare / microfono.

Per attivare / disattivare la funzione VOX, premere il tasto VOX (3). l'icona VOX appare sul display.

Funzione blocco tasti [LOCK]

Premendo il tasto (3) **LOCK** e mantenendolo premuto per circa 1 secondo. L'icona LC appare sul display per un breve periodo.

Ora l'unità ignorerà qualsiasi selezione tasto tranne l'interruttore On/Off (1) il tasto UP / DN e il tasto PTT. E' possibile solo la trasmissione. La funzione rimane attiva se l'unità rimarrà alimentata.

Per disattivare la funzione blocco premere il tasto (3) **LOCK** un'altra volta per un periodo di circa 1 secondo.

Retroilluminazione schermo LCD [COL]

Premendo il tasto della retroilluminazione del display LCD (4) **COL**, puoi cambiare la modalità del retroilluminazione schermo tra 7 diversi colori.

La retroilluminazione può essere disattivato completamente.

Luminosità LCD [DIM]

Premere a lungo il tasto DIM (4) per passare tra i due livelli di luminosità disponibili.

Priorità canale 9 / 19 [9/19]

La FX-CBmobile è dotata di un canale prioritario 9 e 19. Il canale prioritario 9 è selezionato premendo il tasto (5) [**9/19**] una volta. Per selezionare il canale 19, premere il tasto (5) [**9/19**] due volte. Quando la priorità canale è settata, il canale e la frequenza lampeggiano sul display e tutti i tasti di funzione compreso il selettore canale rotatorio sono disabilitati.

Per ritornare al canale precedente, premere il tasto (5) [**9/19**] una volta.

Scansione canali [SCAN]

Se questa funzione è attiva, l'unità ricerca i canali occupati. Premere il tasto (5) [**SCAN**] per circa un secondo per avviare la scansione dei canali. La funzione di scansione si ferma sul prossimo canale su cui si apre un segnale dello squelch.

Selettore di Modalità [MODE]

Il FX-CBmobile può lavorare in Modalità **AM** o **FM**. Premendo il tasto (6) [**MODE**] puoi selezionare tra la modalità **AM** e **FM**. La modalità AM e FM selezionata sarà indicata con il simbolo **AM** e **FM**.

Tipologia Modelli [BAND]

L'apparato FX-CBmobile può essere fornito in modelli diversi con differenti canali, tipi di modulazione e potenza di trasmissione.

EU - 40 FM (26.965-27.405 MHz), 4 W / 40 AM (26.965-27.405 MHz), 1 W
EC - 40 FM (26.965-27.405 MHz), 4 W
UK - 40 FM (27.60125-27.99125 MHz), 4 W / 40 AM/FM (26.965-27.405 MHz), 4 W
PL - 40 FM (26.960-27.400 MHz), 4 W / 40 AM (26.960-27.400 MHz), 4 W
Io - 40 FM (26.965-27.405 MHz), 4 W / 40 AM (26.965-27.405 MHz), 1 W
I2 - 34 FM (26.965-27.265 MHz), 4 W / 34 AM (26.960-27.265 MHz), 4 W
DE - 80 FM (26.565-27.405 MHz), 4 W / 40 AM (26.965-27.405 MHz), 4W
In - 27 FM (26.965-27.275 MHz), 4 W / 40 AM (26.965-27.275 MHz), 4 W

Premere il tasto (6) [BAND] per circa un secondo.

La norma desiderata viene impostata con il tasto selezione canale (17) ▲ e (18) ▲ sul microfono o sul radio (9) / (10).

Per quanto riguarda i permessi e le limitazioni di diverse norme nei vari paesi europei, controlla il passaporto radiofonico, che è incluso nella portata della consegna. L'utente ha la responsabilità esclusiva per l'impostazione corretta della norma, valida nel paese.

Presenza esterna per altoparlante

Il FX-CBmobile è fornito di una presa da 3,5 millimetri (14) posta sul pannello posteriore per collegare un altoparlante esterno dall'impedenza di 4 - 8 Ohm. Per 4 Ohm di impedenza l'altoparlante può essere di 4 watt. Quando l'altoparlante esterno è collegato lo speaker interno sarà spento.

Istruzioni di sicurezza

Gli autisti devono mantenere l'attenzione alle regole del traffico usando il ricevitore in un veicolo. L'apparato, quando in modalità TX, irradia energia RF. Mantenere l'antenna ad una distanza di sicurezza.

Precauzioni generali

Proteggere l'apparato da umidità e da polvere. Non immagazzinare nei punti dove la temperatura può aumentare e causare danni, per esempio al sole. L'apparato può essere pulito utilizzando un panno morbido. Non usare i prodotti chimici per pulire l'apparato.

Assistenza

L'apparato non deve essere aperto. Le riparazioni o regolazioni "fai da te" non devono essere effettuate, poiché ogni modifica o intervento non autorizzato provocherà l'annullamento del permesso di utilizzo, della garanzia e renderà nulli i reclami. Non usare l'apparato se sembra non funzionare correttamente. In questo caso staccare immediatamente l'apparato dalla fonte di alimentazione. Se riscontrato un difetto, il rivenditore autorizzato/specializzato Team, o Team devono essere avvisati con in ogni caso.

CONTENU

Éléments	2 - 3
Mise en service du TEAM FX-CBmobile	
Montage d'une antenne CB	37
Connexion de l'antenne	38
Montage dans la voiture	38
Microphone	38 - 39
Connexion de l'alimentation	39
Le fonctionnement de votre TEAM FX-CBmobile	
Mise en marche [Off / Vol]	40
Choix du canal [▲] [▼]	40
Emmetre	40
Réglage du squelch [SQ / ASQ]	40
VOX	40
Verrouillage du clavier [LOCK]	41
Illumination de l'afficheur LCD [COL]	41
Luminosité de l'écran LCD [DIM]	41
Les canaux prioritaires 9 / 19 [9/19]	41
Recherche des canaux [SCAN]	41
Choix de la modulation [MODE]	41
Espèces de modèles [BAND]	42
Connexion d'un haut-parleur externe	42
Informations additionnelles	
Sécurité	42
Service	42
Tableaux Canaux & Frequence	51
Caractéristiques	27

Montage d'une antenne CB

L'antenne est une partie très importante d'une station émettrice. Le type d'antenne et le lieu de placement sont d'une grande importance pour la portée de votre émetteur récepteur. Les critères suivants sont déterminants pour le choix du lieu de placement et le montage de l'antenne:

- > Faites attention de maintenir une certaine distance de sécurité à l'antenne à cause de la radiation radioélectrique.
- > Utilisez une antenne prévue pour 27 MHz.
- > Choisissez l'endroit de l'antenne le plus haut que possible et le moins barré que possible.
- > Le câble d'antenne ne doit être pas endommagé et les connecteurs doivent être raccordés en bonne forme.
- > Le câble d'antenne ne doit être coudé pas trop fort.
- > Les antennes avec une longueur plus grande atteindront une portée plus grande.

Prenez en considération les conseils suivants pour le montage des antennes mobiles:

- > Placez l'antenne au milieu d'une part plus grande de la carrosserie.
- > Le pied d'antenne mobile doit avoir le contact le mieux possible à une surface bien conductible de la carrosserie.

En dehors de la "montage fixe" de l'antenne mobile, qui demande la perçage d'un trou dans la carrosserie de votre voiture, il y a des autres possibilités pour l'installation, par exemple l'utilisation d'une antenne de gouttière ou une antenne de fenêtre d'auto, la montage à un support sur le coffre ou la montage avec un pied magnétique.

- > Tous câbles reliés peuvent avoir une longueur de 4,5 m au maximum.

Connexion de l'antenne

Avant d'émettre il faut brancher une antenne à l'appareil. Le connecteur PL du type PL259 du câble d'antenne (coax) doit être raccordé à la prise d'antenne (15) placée au panneau arrière. L'écrou à raccord doit être vissé à fond pour une bonne jonction. Il faut également veiller au bon raccordement du câble coaxial à l'antenne. Un mauvais raccord peut entraîner des pertes et peut également endommager l'appareil.

En outre l'antenne doit être adaptée bien au émetteur récepteur, sinon une part de la puissance d'émission soit reflétée à l'antenne et ne soit pas rayonnée. Ça réduit aussi la portée de l'appareil. L'accord d'antenne est réalisé par l'adaptation de la longueur du radiateur ou son dispositif d'accord au minimum du rapport d'amplitude de puissance, qui peut être mesuré avec un mesureur de réflexions (par exemple TEAM SWR 1180P). Après avoir fini la mesure le mesureur de réflexions doit être enlevé du câble entre l'appareil et l'antenne.

Montage dans la voiture

Pour la fixation de l'appareil dans votre voiture, vous pouvez ou attacher l'un support de montage livré sous le tableau de bord et visser l'appareil sur celui. Veillez bien de fixer l'appareil à des endroits où les éléments de commande soient bien accessibles et l'afficheur soit bien visible. Prenez aussi en considération les aspects suivants pour le choix de la position dans votre voiture:

- > aucune atteinte de la sécurité routière,
- > bonne accessibilité des éléments de manipulation de la voiture,
- > suffisante circulation d'air pour empêcher un surchauffage de l'appareil en cas de transmission.

Faites attention que l'affichage LCD ne soit que bien lisible d'un angle certain. Une insolation forte peut aussi porter atteinte à la lisibilité de l'afficheur. Vérifiez la position plus avantageuse avant le montage définitif. A l'aide du support de montage livré vous pouvez installer votre appareil facilement à plusieurs places dans la voiture.

Microphone

Le DM-3006 est un microphone VOX. Vous pouvez basculer entre les modes PTT et VOX.

	PTT	[M]	[▲]	[▼]
éléments:PTT			Opération VOX	
PTT	pour la transmission, appuyez la touche PTT			
[M]	appuyez longuement pour la mode VOX			
[▲]	sélection de canal	pression courte pour régler la sensibilité		
[▼]	sélection de canal	pression courte pour régler le délai		

Brancher la fiche 6 broches du microphone (20) à la prise du microphone (2) placée sur la partie gauche au panneau avant de l'appareil. Sans microphone, il n'est pas possible d'émettre ou de recevoir. Le connecteur du microphone est raccordé selon le standard GDCH:

PIN 1 Modulation
PIN 3 PTT
PIN 5 Masse

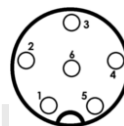

PIN 2 Haut-parleur
PIN 4 Up/Down
PIN 6 +12 Volt

Le microphone, qui est livré avec l'appareil, est le type standard avec sélection de canaux et tonalité d'appel.

Connexion de l'alimentation

Avant de brancher le FX-CBmobile sur une source d'alimentation, il faut mettre l'appareil hors service en tournant le réglage du volume et l'interrupteur marche / arrêt (1) [VOL] vers la gauche, jusqu'à ce qu'il s'enclenche.

Puis reliez les deux bouts dénudés du câble à l'alimentation de la voiture. En outre le câble est protégé par un fusible. L'émetteur récepteur est prévu pour fonctionner en courant continu de 12 V ou 24 V, le négatif à la masse. Le câble d'alimentation doit être installé plus loin que possible des agrégats gênants. Veillez bien à la correcte polarité pendant la connexion du câble d'alimentation.

NOIR sera branché à la borne négative (-) ou masse

ROUGE sera branché à la borne positive (+) .

Il est recommandé d'utiliser une borne pas coupée automatiquement avec le contact, sinon les dernières ajustements ne resteront pas emmagasinés quand l'appareil et la voiture soient état hors service.

L'alimentation régulée doit être qualifiée pour le service à un émetteur récepteur, sinon on risque des dérangements par ronflement dû au courant alternatif en émission et réception ou surtension en émission.

Après la connexion de l'antenne et de l'alimentation, votre émetteur récepteur est maintenant prêt à fonctionner.

Le fonctionnement de votre TEAM FX-CBmobile

Mise en marche [VOL]

Pour allumer l'appareil, tournez le réglage du volume (1) vers la droite. Pour l'éteindre, tournez le réglage du volume (1) vers la gauche.

Choix du canal [▲] [▼]

Tous les canaux peuvent être choisis avec des boutons (17) ▲ et (18) ▼ au microphone et sur la radio (9)/(10). La sélection de canaux n'est pas possible en position émission.

Emettre

Pour émettre on actionne durant toute la communication la touche d'émission [PTT] du microphone. L'afficheur indique **TX**. Vous parlez à voix normale à environ 5 à 10 cm du microphone. Parler à voix plus forte ou plus douce peut diminuer la compréhension chez votre correspondant. En position émission la plupart des éléments de commande est verrouillée. A la fin de votre message relâchez la touche [PTT]. L'appareil se remet alors en position réception.

Réglage du squelch [SQ]

Lorsque le récepteur de l'appareil se trouve sur un canal libre, on peut entendre un bruit gênant. La fonction du squelch sert pour supprimer ce bruit.

Le FX-CBmobile est équipé avec un squelch manuel [**SQ**] et un squelch automatique [ASQ] (8).

Tournez lentement l'anneau extérieur du réglage de la suppression de bruit manuel [SQ] dans le sens des aiguilles d'une montre jusqu'à une position où le bruit de fond disparaisse.

Dans cette position, le récepteur sera silencieux s'il n'y a pas des stations sur le canal. L'arrivée de signaux radioélectriques supprimera automatiquement l'action du squelch, de sorte que l'on puisse écouter la station. Lorsque l'on tourne le bouton plus loin encore, il faut des signaux plus forts pour ouvrir le squelch. Pour cette raison faites les ajustements sur un canal libre.

VOX

La fonction VOX n'est disponible que lorsqu'un microphone / oreille est connecté à la radio. Pour activer / désactiver la fonction **VOX**, appuyez sur la touche (3) [**VOX**] pendant environ une secondes. Le symbole **VOX** apparaît à l'écran

Verrouillage du clavier [LOCK]

Pressez la touche (3) **LOCK** approximativement pour une seconde. Le symbole **LC** apparaît brièvement à l'écran. Dans cet état l'appareil ne réagit pas à la pression sauf la touche PTT et les touches ▲ et ▼ pour la sélection de canal.

Illumination de l'afficheur LCD [COL]

En appuyant sur la touche de sélection de l'éclairage de l'afficheur LCD (4) [**COL**] vous pouvez changer alternativement entre sept couleurs différentes. L'illumination de l'afficheur peut être désactivée.

Luminosité de l'écran LCD [DIM]

Appuyez longuement sur la touche DIM (4) pour basculer entre les deux niveaux de luminosité disponibles.

Les canaux prioritaires 9 / 19 [9/19]

L'appareil dispose dans toutes ses versions des canaux prioritaires 9 et 19. Le canal 9 est activé via un appui unique sur la touche canal prioritaire (5) [**9/19**]. Pour activer le canal 19 comme canal prioritaire, la touche canal prioritaire doit être appuyée deux fois.

Recherche des canaux [SCAN]

Lorsque la fonction est active, l'appareil balaye sur tous les canaux pour trouver un canal occupé. L'écran affiche le symbole **SC**. Pour activer/annuler la recherche des canaux pressez la touche [**A/F**] (2) approximativement pour une seconde.

Choix de la modulation [MODE]

L'appareil *FX-CBmobile* peut travailler avec la modulation FM ou la modulation AM. Vous pouvez changer la modulation AM/FM en appuyant sur la touche [**MODE**] (6).

Espèces de modèles [BAND]

L'appareil *FX-CBmobile* Full Multi Norm peut être fourni en plusieurs types, qui se distinguent par les canaux disponibles, les modulations possibles et les puissances d'émission.

EU - 40 FM (26.965-27.405 MHz), 4 W / 40 AM (26.965-27.405 MHz), 1 W
 EC - 40 FM (26.965-27.405 MHz), 4 W
 UK - 40 FM (27.60125-27.99125 MHz), 4 W / 40 AM/FM (26.965-27.405 MHz), 4 W
 PL - 40 FM (26.960-27.400 MHz), 4 W / 40 AM (26.960-27.400 MHz), 4 W
 lo - 40 FM (26.965-27.405 MHz), 4 W / 40 AM (26.965-27.405 MHz), 1 W
 I2 - 34 FM (26.965-27.265 MHz), 4 W / 34 AM (26.960-27.265 MHz), 4 W
 DE - 80 FM (26.565-27.405 MHz), 4 W / 40 AM (26.965-27.405 MHz), 4 W
 In - 27 FM (26.965-27.275 MHz), 4 W / 40 AM (26.965-27.275 MHz), 4 W

De changer de règles, s'il vous plaît pesez la touche (6) **BAND** aproximativement pour une seconde. La norme selecte symbole **LC** apparaît brièvement à l'écran. sélectionnez la norme souhaitée avec les sélecteurs de canaux.

Concernant les permissions et les restrictions des différentes normes dans les divers pays européens, vérifiez le passeport de radio, qui est inclus dans la portée de la livraison. L'utilisateur est seul responsable de la configuration adéquate de la norme, valable dans le pays.

Connexion d'un haut-parleur externe

L'appareil *FX-CBmobile* est fourni avec une prise du type jack 3,5 mm (14) au panneau arrière pour la connexion d'un haut-parleur externe avec une fiche 3,5 mm. L'impédance peut être entre 4 et 8 Ohm. Un haut-parleur avec 4 Ohm consomme au maximum 5 Watt. L'haut-parleur incorporé est coupé lorsque la prise est utilisée.

Informations additionnelles

Sécurité

Les chauffeurs doivent obéir la réglementation des transports en utilisant l'appareil en voiture.

L'appareil rayonne en position émission de la puissance à haute fréquence. Faites attention que l'antenne se trouve dans une distance de sécurité de vous et des autres personnes.

Service

L'appareil ne peut pas être ouvert. Toute modification ou manipulation de l'appareil aura pour conséquence une annulation de l'autorisation de service et la non-conformité avec les dispositions. Toute perturbation ne peut être supprimé que par du personnel spécialisé et autorisé.

Elementen

2 - 3

Het opzetten van de TEAM FX-CBmobile

Installeren van een CB antenne 44
 Antenne aansluiting 44
 Installatie in de auto 45
 Microfoon 45 - 46
 Spanning bron 46

De werking van TEAM FX-CBmobile

Inschakelen [**VOL**] 46
 Kanaalkeuze [**UP**] [**DN**] 47
 Zenden 48
 Ruisonderdrukking [**SQ / ASQ**] 46
 VOX

Toetsen blokkering [**EMG**] 49

Color
 Dim
 Voorrang kanaal 9/19 [**EMG**] 48
 Kanalen zoeken [**A/F**] 47
 Omschakelen van de modulatie [**A/F**] 47
 Omschakelen van de versies 47 - 48
 Externe luidspreker aansluiting 49

Toegevoegde informatie

Veiligheids instructies 50
 Algemene richtlijnen 50
 Service 50
 Conformiteit 50

Kanalen en frequentietabellen 51
 Technische gegevens 27

Het opzetten van de TEAM FX-CBmobile

Installeren van een CB antenne

De antenne is een van de meest belangrijke onderdelen van de installatie. Het type antenne en de montageplaats heeft een groot effect op de afstand. Volg de volgende criteria voor de beste locatie en installatie van uw antenne.

- > Verzekeer u ervan dat de antenne voor de 27MHz is ontworpen.
- > De locatie van de antenne moet zo hoog mogelijk zijn, zonder naaste obstakels.
- > De antenne kabel mag niet zijn beschadigd en vanaf de fabriek voor zien zijn van een connector
- > De kabel mag niet strak liggen.
- > De afstand die u kunt overbruggen is afhankelijk van mechanische lengte van de antenne.

Wanneer u een mobile antenne installeert let dan op de volgende adviezen.

- > De antenne moet in het midden van de carrosserie worden bevestigd.
- > De spoel van de mobiel antenne moet zo dicht mogelijk bij het metaal van de carrosserie worden bevestigd.

Er zijn ook andere mogelijkheden van bevestigingen zonder een gat te boren in de carrosserie van de auto, bijvoorbeeld de bevestiging met een beugel op een dakgoot of kofferdeksel of gebruik maken van een magneetvoet of een on-glass antenne.

- > Alle aangesloten kabels moeten zo kort mogelijk worden gehouden. In ieder geval niet langer dan 4,5 mtr.

Antenne aansluiting

Voordat u de zendtoets indrukt moet de antenne worden aangesloten. De PL259 plug van de antenne kabel (coax) wordt aan SO239 (8) aan de achterzijde aangesloten. Zorg ervoor dat alle pluggen goed zijn aangesloten en gesoldeerd. Slecht aangesloten pluggen kunnen uw radio beschadigen en de afstand zal worden gereduceerd.

De antenne moet met de radio worden aangepast anders zal een deel van het zend vermogen in de antenne worden gereflecteerd. Dit zorgt ook voor een gereduceerde afstand. De lengte van de antenne moet worden aangepast, dit wordt gemeten met een SWR (Team SWR 1180P). Na de meting moet de SWR meter worden verwijderd.

Installatie in de auto

Wanneer u het apparaat in de auto wilt bevestigen, dan kunt u de mobiele houder voor onder het dashboard gebruiken.

De zender altijd op een plaats monteren waar u makkelijk bij de bediening kunt. Andere belangrijke punten voor een goede bevestiging van het apparaat:

- > geen beperking van het gezichtveld
- > Goed bereik van de bedieningselementen.
- > Een goede lucht circulatie om oververhitting van het apparaat te verhinderen.

Let erop dat het LC display (7) alleen onder een bepaalde hoek goed zichtbaar is. Ook het zonlicht zorgt voor een slecht afleesbaar scherm. Het is aan te bevelen om de beste positie te controleren voordat u gaat inbouwen. Het apparaat kan eenvoudig in verschillende posities worden gemonteerd door gebruik te maken van de montage beugel.

Microfoon

De VOX Microfoon DM-6006. U kunt naar keuze tussen VOX- en PTT schakelen. in de VOX Functie (Voice Operated Transmission) dit maakt het mogelijk om spraak gestuurd te zenden zonder het indrukken van de PTT zend toets.

De DM-3006 is met de volgende bedienings elementen uitgerust:

	PTT [M]	[▲]	[▼]
Elementen:	PTT gebruik		VOX gebruik
PTT	Voor het zenden de zend toets indrukken		
[M]			Lang drukken, In-/uitschakelen van de vox-functie
[▲]	Kanaal keuze omlaag		Instelling VOX gevoeligheid
[▼]	Kanaal keuze omhoog		Instelling VOX vertraging

VOX-Gevoeligheid

De instelling VOX-gevoeligheid bepaald vanaf welke signaal sterkte de automatische zend mode start. er zijn 4 instelling beschikbaar.

Lang indrukken van de toets [▲] (17) activeert de instelling van de VOX-gevoeligheid, bevestigd door een lange toon een oplichtende led.

Kort indrukken van de toets wisselt naar een volgende hogere gevoeligheids waarde. De 4 beschikbare waarde zijn gekenmerkt door het aantal bevestigings tonen.. Voor de hoogste waarde kiest u voor waarde 1 (een toon is dan te horen) Een bevestiging van de instelling is niet nodig.

VOX-vertraging

De instelling VOX-vertraging bepaald de vertragingstijd in de VOX mode na afloop van het zenden. Er zijn 4 instellingen.

Lang indrukken van de toets [▼] (18) activeert de instelling van de VOX vertragingstijd, dit wordt bevestigd door een lange toon en een oplichtende led.

Kort indrukken van de toets verandert de lengte van de vertraging. De 4 beschikbare instellingen worden gekenmerkt door het aantal bevestigings tonen. Voor de hoogste instelling kiest u instelling 1 (1 toon is te horen) Een bevestiging van de instelling is niet nodig.

De microfoon wordt met de 6-polige stekker in de microfoon aansluiting (15) aan de linker voorzijde aangesloten. Let er op dat zonder microfoon geen zend of ontvangst mogelijk is.

De microfoon (19) kan in de 6 pin (15) op het front paneel aansluiten. Er is geen zend en ontvangst mogelijk zonder microfoon. De aansluiting is volgens de GDCH standaard.

PIN 1 Modulatie
PIN 3 PTT
PIN 5 Massa

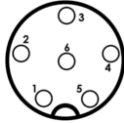

PIN 2 Luidspreker
PIN 4 Up/Down
PIN 6 +12 Volt

Soldeer zijde van de microfoon connector (20).

Spanning bron.

Voordat u de spanning aansluit op de DC kabel moet de zendontvanger zijn uitgeschakeld.

Sluit dan de twee kale uiteinden van de kabel op de accu van de auto aan. De zender is geschikt voor werking met negatieve massa op het elektrische systeem 12 volt DC of 24 volt DC. Legt de kabel zover mogelijk weg van aggregaten die interferentie kunnen verzorgen. Let bij het aansluiten op de correcte polariteit.

ZWART Sluit deze aan op de - MIN/ massa van de auto accu.

ROOD Sluit deze aan op de + PLUS van de auto accu.

Bij het verwijderen van de plus blijven de laatste instellingen na het uitschakelen van de zender bewaard.

De netvoeding moet geschikt zijn voor het gebruik met een zender, anders zal interferentie van de voeding of overspanning de zender beschadigen.

Nadat de microfoon, Antenne en voeding correct zijn aangesloten kunt u met starten met de verbindingen.

De werking van TEAM FX-CBmobile

Inschakelen [Off / Vol]

Voor het inschakelen van de radio, draai de volumeknop (1) naar rechts. Om de radio uit te schakelen, draai de volume knop naar links.

Kanaalkeuze [▲] [▼]

De Kanalen kunnen door het drukken op de kanaal toetsen [▲] en [▼] op de microfoon. In het LC-Display (7) verschijnt de aanduiding van de kanalen met grote cijfers. Tijdens het zenden kan een ander kanaal worden ingesteld.

Er kan alleen op een overeenstemmend kanaalnummer en modulatie met het tegenstation worden gecommuniceerd.

Zenden

Voor het zenden wordt de op de microfoon ingebouwde zend toets [PTT] ingedrukt en voor de duur van het spreken ingedrukt. Het zend symbool TX verschijnt in de uitlezing.

De microfoon moet ca. 5 cm van uw mond worden gehouden en op normale toon spreken. Te hard spreken bemoeilijkt het verstaan. Na het beindigen van het gesprek moet de PTT toets weer worden losgelaten en het apparaat schakelt terug op ontvangst. De toetsen functioneren niet tijdens het zenden.

Ruis onderdrukking [SQ]

De FX-CBmobile is voorzien van een handbediende [SQ] en een automatische ruisonderdrukking. Het storende ruisen, dat steeds bij een vrij kanaal optreedt, kan door het naar rechts draaien van de ruis regelaar (8) [ASQ] worden onderdrukt. De regelaar zal nu zover worden gedraait totdat de ruis wordt onderdrukt. Bij een kritische instelling van de ruisonderdrukking kan zo nu en dan een korte ruis optreden, zonder dat er een station op het kanaal bevindt. Verder naar rechts draaien onderdrukt de zwakke stations, maar ook de sterke stoor signalen. Bij een vaste squelch instelling kan bij de werking van de scan functie er een niet-erkenning van een bezet kanaal voorkomen.

De automatische squelch [ASQ] instelling is dan intern op een vaste waarde ingesteld.

Om de ASQ functie te activeren, druk op de toets ASQ [ASQ] (8). ASQ-pictogram verschijnt op het display

Handenvrij spreken met de headset [VOX]

De FX-CBmobile is met een interne handenvrij functie uitgerust, die onafhankelijk van de VOX microfoon functioneert. Hierbij sluiten we een passende microfoon-oortelefoon op de desbetreffende aansluiting (12) aan.

Activeren en deactiveren van de VOX functie gebeurt door een korte druk op de toets (3) In het scherm knippert het symbool VOX. Afhankelijk van de correcte afstand tot de microfoon en het geluid op de achtergrond wordt de zender automatisch bij het spreken ingeschakeld.

Door de toepassing van de VOX functie voldoet uw 27mc CB radio aan de nieuwe wetgeving van het communiceren in een (vracht)auto. Handenvrij spreken met de headset [VOX].

Toetsen blokkering [LOCK]

Druk op de toets (3) [**LOCK**] voor ongeveer een seconde. Binnenkort verschijnt het symbool **LC** in het display. In de actieve toestand reageert het apparaat alleen op de toets PTT.

om uit te schakelen, druk op de toets (3) [**LOCK**] nogmaals voor ongeveer een seconde. Binnenkort verschijnt het symbool in het display.

LCD-achtergrondverlichting [COL]

De FX-CBmobile heeft 7 verschillende achtergrondkleuren. Druk op de toets **COL** (4) om de achtergrondkleur in te schakelen. De achtergrond kleur kan ook worden uitgeschakeld.

LCD verlichting [DIM]

Door lang op de [DIM] toets (4) te drukken kan de verlichting van de LCD tussen twee niveaus worden omgeschakeld.

Voorkeuzekanaal 9/19 [9/19]

Het apparaat beschikt in alle uitvoeringen over het voorkeuze kanaal 9 en 19. Door het eenmalig indrukken van de voorkeuze toets (5) [**CH9/19**] wordt het kanaal 9 ingesteld. Om kanaal 19 als voorkeuze kanaal in te stellen, moet de voorrangskanaal toets twee maal worden ingedrukt.

Wanneer het voorkeuzekanaal geactiveert is, wordt het kanaalnummer en frequentie knipperend in het scherm aangegeven. De kanaal schakelaar, alle functie toetsen, oproep toon zijn buiten werking. Door het nogmaals indrukken van de toets (5) [**CH9/19**] word de snel keuze van het kanaal 9 opgeheven. Het apparaat schakelt terug op het ingestelde kanaal.

Kanalen zoeken [SCAN]

Wanneer deze functie actief is, zoekt het apparaat naar bezette kanalen. Een lange druk op de toets (5) [**SCAN**] start het kanaal zoeken. De geactiveerde scanfunctie wordt door het symbool **SC** aangegeven.

Om het kanaal zoeken voortijdig te beëindigen, drukt u nogmaals op de toets (5) [**SCAN**].

Omschakeling van de modulatiesoorten [MODE]

De FX-CBmobile werkt in de modulatiesoorten AM en FM. In de norm EC de versie FX-CBmobile is volledig Full Multi Norm en staan in alle gebruiksoorten de mode FM tot je beschikking. In het geval dat het apparaat op het actuele kanaal ook de mode AM accepteert, kunt u door het indrukken van de toets (6) [**MODE**] tussen AM en FM heen- en weer schakelen.

De norm UK beschikt over 40 kanalen FM UK (27,60125 - 27,99125 MHz) en 40 kanalen FM EC (26,965 - 27,405 MHz).

Omschakelen van de versies [BAND]

De Selectie van de versie de FX-CBmobile Full Multi Norm kan door de gebruiker aan de volgende normen worden geplaatst:

EU - 40 FM (26.965-27.405 MHz), 4 W / 40 AM (26.965-27.405 MHz), 1 W

EC - 40 FM (26.965-27.405 MHz), 4 W

UK - 40 FM (27.60125-27.99125 MHz), 4 W / 40 AM/FM (26.965-27.405 MHz), 4 W

PL - 40 FM (26.960-27.400 MHz), 4 W / 40 AM (26.960-27.400 MHz), 4 W

lo - 40 FM (26.965-27.405 MHz), 4 W / 40 AM (26.965-27.405 MHz), 1 W

I2 - 34 FM (26.965-27.265 MHz), 4 W / 34 AM (26.960-27.265 MHz), 4 W

DE - 80 FM (26.565-27.405 MHz), 4 W / 40 AM (26.965-27.405 MHz), 4 W

In - 27 FM (26.965-27.275 MHz), 4 W / 40 AM (26.965-27.275 MHz), 4 W

Voor het instellen of het omschakelen van de normen houdt u de versies schakelaar (6) [BAND] ingedrukt. In de uitlezing verschijnt knipperend de afkorting van de actuele norm. Alle andere symbolen zijn niet zichtbaar. De toets gewenste norm word ingesteld door met de kanalen toets.

Betreffende de toestemmingen en de beperkingen van de individuele normen in de diverse Europese landen, te controleren gelieve het radiopaspoort, dat in het werkingsgebied van levering inbegrepen is. De gebruiker is verantwoordelijk voor de juiste instelling van de norm, geldig in het land.

Externe luidspreker aansluiting

De FX-CBmobile is op achterzijde uitgerust met een 3.5 mm jack aansluiting (7) om een externe luidspreker van 4 - 8 ohm impedantie aan te sluiten. Bij 4 ohm zal de belasting van de luidspreker 4watt bedragen (TEAM TS-500). Wanneer de externe luidspreker is aangesloten zal de interne luidspreker worden uitgeschakeld.

Toegevoegde informatie

Veiligheids instructies

Rijders moeten opletten op de verkeersregels bij het gebruik van de zender in een (vracht) auto.

Het apparaat geeft tijdens het zenden hoog frequent energie af. Er moet dan ook voldoende afstand van de antenne worden gehouden.

Algemene richtlijnen

Bescherm het apparaat van vocht en stof. Het apparaat nooit op een plaats bewaren met hoge temperaturen bijvoorbeeld: In direct zonlicht. Het apparaat schoonmaken met een zachte doek, maak geen gebruik van chemische producten om het apparaat schoon te maken.

Service

Het apparaat mag niet worden geopend. Zelf repareren of afregelen zijn niet aan te bevelen. Omdat elke verandering of ingreep de bedrijfs zekerheid kan verliezen en geen aanspraak op garantie kan worden gemaakt. Gebruik het apparaat niet wanneer het defect is maar haal de 12volt kabel los en breng uw apparaat naar een gespecialiseerde Team dealer.

Conformiteit

De CB mobile zender TEAM FX-CBmobile voldoet aan de Europese richtlijnen RED 2014/53/EU en de Europese standaard EN 300 433, EN 301 489-1/-13, EN 60950-1 en EN 62311.

Veranderingen van de technische gegevens zijn zonder voorafkondigen voorbehouden.

CEPT/EC/EI/DE

DE

UK

PL

01 - 26.965	41 - 26.565	01 - 27.60125	01 - 26.960
02 - 26.975	42 - 26.575	02 - 27.61125	02 - 26.970
03 - 26.985	43 - 26.585	03 - 27.62125	03 - 26.980
04 - 27.005	44 - 26.595	04 - 27.63125	04 - 27.000
05 - 27.015	45 - 26.605	05 - 27.64125	05 - 27.010
06 - 27.025	46 - 26.615	06 - 27.65125	06 - 27.020
07 - 27.035	47 - 26.625	07 - 27.66125	07 - 27.030
08 - 27.055	48 - 26.635	08 - 27.67125	08 - 27.050
09 - 27.065	49 - 26.645	09 - 27.68125	09 - 27.060
10 - 27.075	50 - 26.655	10 - 27.69125	10 - 27.070
11 - 27.085	51 - 26.665	11 - 27.70125	11 - 27.080
12 - 27.105	52 - 26.675	12 - 27.71125	12 - 27.100
13 - 27.115	53 - 26.685	13 - 27.72125	13 - 27.110
14 - 27.125	54 - 26.695	14 - 27.73125	14 - 27.120
15 - 27.135	55 - 26.705	15 - 27.74125	15 - 27.130
16 - 27.155	56 - 26.715	16 - 27.75125	16 - 27.150
17 - 27.165	57 - 26.725	17 - 27.76125	17 - 27.160
18 - 27.175	58 - 26.735	18 - 27.77125	18 - 27.170
19 - 27.185	59 - 26.745	19 - 27.78125	19 - 27.180
20 - 27.205	60 - 26.755	20 - 27.79125	20 - 27.200
21 - 27.215	61 - 26.765	21 - 27.80125	21 - 27.210
22 - 27.225	62 - 26.775	22 - 27.81125	22 - 27.220
23 - 27.255	63 - 26.785	23 - 26.82125	23 - 26.250
24 - 27.235	64 - 26.795	24 - 27.83125	24 - 27.230
25 - 27.245	65 - 26.805	25 - 27.84125	25 - 27.240
26 - 27.265	66 - 26.815	26 - 27.85125	26 - 27.260
27 - 27.275	67 - 26.825	27 - 27.86125	27 - 27.270
28 - 27.285	68 - 26.835	28 - 27.87125	28 - 27.280
29 - 27.295	69 - 26.845	29 - 27.88125	29 - 27.290
30 - 27.305	70 - 26.855	30 - 27.89125	30 - 27.300
31 - 27.315	71 - 26.865	31 - 27.90125	31 - 27.310
32 - 27.325	72 - 26.875	32 - 27.91125	32 - 27.320
33 - 27.335	73 - 26.885	33 - 27.92125	33 - 27.330
34 - 27.345	74 - 26.895	34 - 27.93125	34 - 27.340
35 - 27.355	75 - 26.905	35 - 27.94125	35 - 27.350
36 - 27.365	76 - 26.915	36 - 27.95125	36 - 27.360
37 - 27.375	77 - 26.925	37 - 27.96125	37 - 27.370
38 - 27.385	78 - 26.935	38 - 27.97125	38 - 27.380
39 - 27.395	79 - 26.945	39 - 27.98125	39 - 27.390
40 - 27.405	80 - 26.955	40 - 27.99125	40 - 27.400

CB with VOX Microphone and
internal VOX via earphone-microphone

Service: TEAM Electronic GmbH

Bolongarostrasse 88
D-65929 Frankfurt am Main, GERMANY
Tel. ++49 - 69 - 300 9 500
Fax ++49 - 69 - 314382
team-electronic@t-online.de
www.team-electronic.de

